

HELT ENKELT BÄTTRE.

Smarta lösningar kring metallarbeten

(April 2025)

BESSEY



BESSEY helstålskvalitet utan konkurrens



Original BESSEY smidd tving GZ med handtag av tvåkomponentmaterial



Artikel-nummer	Spännvidd	Gapdjup	Skena	Vikt	FE	V2
	mm					
GZ10-2K	100	60	15 x 6	0,31	10	
GZ12-2K	120	60	15 x 6	0,32	10	
GZ16-2K	160	80	17,5 x 6,8	0,57	10	
GZ40-8-2K	400	80	17,5 x 6,8	0,76	10	
GZ20-2K	200	100	22 x 8,5	1,01	10	
GZ25-2K	250	120	24,5 x 9,5	1,38	10	
GZ30-12-2K	300	120	24,5 x 9,5	1,46	10	
GZ40-12-2K	400	120	24,5 x 9,5	1,62	10	
GZ50-12-2K	500	120	24,5 x 9,5	1,78	10	
GZ60-12-2K	600	120	24,5 x 9,5	1,95	5	
GZ80-12-2K	800	120	24,5 x 9,5	2,20	5	
GZ100-12-2K	1000	120	24,5 x 9,5	2,45	5	
GZ30-2K	300	140	28 x 11	1,98	10	
GZ40-2K	400	120	28 x 11	2,12	10	
GZ50-2K	500	120	28 x 11	2,30	5	
GZ60-2K	600	120	28 x 11	2,49	5	
GZ80-2K	800	120	28 x 11	2,36	5	
GZ100-2K	1000	120	28 x 11	3,25	5	
GZ125-2K	1250	120	28 x 11	3,79	1	

- 20 % högre spännkraft per spindelvarv tack vare optimerad profilskena
- Högsta säkerhet genom rak kraftöverföring på glidbygel
- Spännkraft upp till 6 000 N
- Glidbygel och fast bygel seghärdade för fjädrande och elastisk fastspänning
- Högkvalitativt handtag av tvåkomponentsmaterial
- Tryckbrickorna kan bytas ut utan verktyg (fr o m 80 mm gapdjup)

Snabbtving GH



Artikel-nummer	Spännvidd	Gapdjup	Skena	Vikt	FE	V2
	mm					
GH12	120	60	15 x 6	0,49	10	
GH16	160	80	17,5 x 6,8	0,64	10	
GH20-8	200	80	17,5 x 6,8	0,68	10	
GH20	200	100	22 x 8,5	1,11	10	
GH25	250	120	24,5 x 9,5	1,44	10	
GH30-12	300	120	24,5 x 9,5	1,51	10	
GH40-12	400	120	24,5 x 9,5	1,67	10	
GH30	300	140	28 x 11	2,22	10	
GH40	400	120	28 x 11	2,39	10	
GH50	500	120	28 x 11	2,61	5	
GH60	600	120	28 x 11	2,78	5	
GH80	800	120	28 x 11	3,14	5	
GH100	1000	120	28 x 11	3,57	5	

- Större kraftreserver på grund av optimerad profil på skenan för jämn uppbyggnad av spännkraften, i synnerhet när spännvidden utnyttjas för fullt
- Frigivningsspak med glidskydd
- Excentrar av sinterstål är speciellt slitstarka, med låg friktion på grund av att ytan är hårdare
- Snabb – upp till 5 gånger snabbare än traditionella tvingar
- Säker – okänslig mot vibrationer
- Kraftig – spännkraft upp till 8 500 N

Sortimentsöversikt



Optimerad profilskena – spännkraft upp till 6 000 N

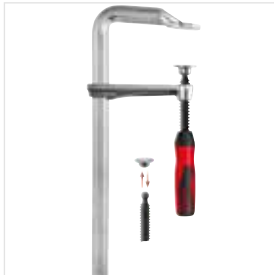

Smidda tving med handtag
av tvåkomponentmaterial
GZ-2K

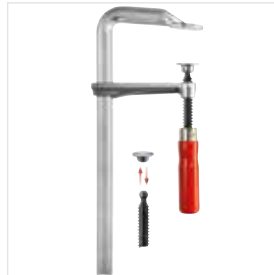

Smidda tving
med trähandtag
GZ

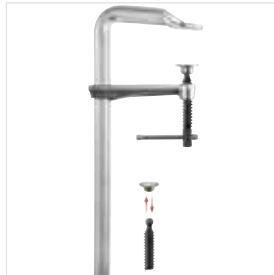

Smidda tving
med vridpinne
GZ-K

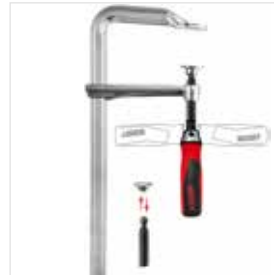

Smidda tving
med fällbart handtag
GZ-KG

www.bessey.de

Detaljerad information om
alla smidda tvingar under
www.bessey.de/sv-se

Patenterade OMEGA-bågen – spännkraft upp till 5.000 N



OMEGA-skruvting
med handtag
av tvåkomponentmaterial GMZ-2K



OMEGA-skruvting
med vridpinne
GMZ-K

Vario-adapter VAD (2 st/påse)



Artikel- nummer	Vinkel	Spännytans bredd mm	Vikt kg	FE	
				st	V3
VAD	60° inåt till 60° utåt	45	0,48	48	

- Anpassning speciellt för runda, ovalformiga och rätvinkliga arbetsstycken
- Steglös vinkelanpassning från 60° inåt till 60° utåt
- Passar för original BESSEY helstålstvingarna GZ och GMZ med minst 100 mm gapdjup och spännelement för svetsbord TWV och TW

Snabb, säker och kraftig – spännkraft upp till 9.500 N

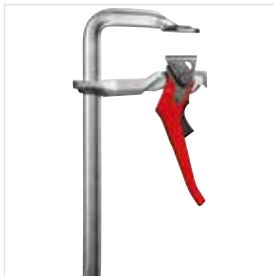

Snabbtving GH

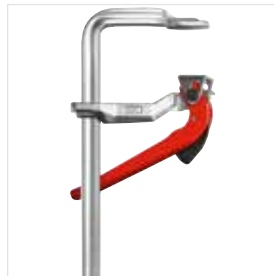

Snabbtving, tung SGHS

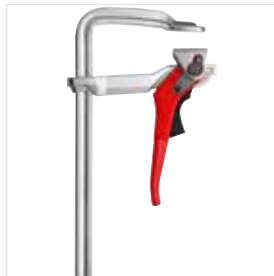

Snabbtving
classiX GSH



Smidda tving
med trähandtag
classiX GS



Smidda tving
med vridpinne
classiX GS-K

Spänna med högsta kraft



Extra kraftig tving SGM

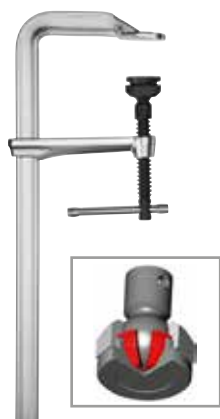

Artikelnummer	Spännvidd mm	Gapdjup mm	Skena mm	Vikt kg	FE st	V2
SG25M	250	140	34 x 13	2,58	5	
SG30M	300	140	34 x 13	3,03	5	
SG40M	400	140	34 x 13	3,17	5	
SG50M	500	140	34 x 13	3,40	5	
SG60M	600	140	34 x 13	3,80	5	
SG80M	800	140	34 x 13	4,45	5	
SG100M	1000	140	34 x 13	4,95	5	
SG125M	1250	140	34 x 13	5,87	1	
SG150M	1500	140	34 x 13	6,63	1	



- Spännkraft upp till 12 000 N med ett åtdragningsmoment på 40 Nm
- 20 % högre spännkraft per spindelvarv tack vare optimerad profilskena
- Högsta säkerhet genom rak kraftöverföring på glidbygeln
- Lång livslängd tack vare värmebeständig specialtryckplåt med sinterstålinlägg, kan vridas upp till 35°

Passande tryckplattor se sid 18

Extra kraftig tving STBM



Artikelnummer	Spännvidd mm	Gapdjup mm	Skena mm	Vikt kg	FE st	V2
STB30M	300	175	40 x 20	5,61	1	
STB40M	400	175	40 x 20	6,10	1	
STB50M	500	175	40 x 20	6,67	1	
STB60M	600	175	40 x 20	7,23	1	
STB80M	800	175	40 x 20	8,35	1	
STB100M	1000	175	40 x 20	9,32	1	
STB125M	1250	175	40 x 20	10,77	1	
STB150M	1500	175	40 x 20	12,20	1	



- Spännkraft upp till 22 000 N med ett åtdragningsmoment på 70 Nm
- Lång livslängd tack vare värmebeständig specialtryckplåt med sinterstålinlägg, kan vridas upp till 35°
- Med sexkant 19 mm på den nedre änden av spindeln

Passande tryckplattor se sid 18

Sortimentsöversikt



**Optimerad profilskena – spännkraft upp till 12 000 N
värmebeständig specialtryckplåt med sinterstålslägg för lång livslängd**

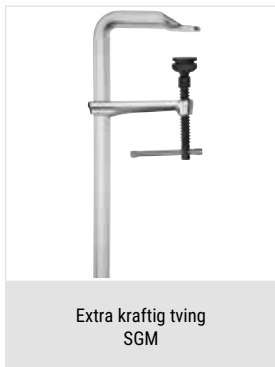
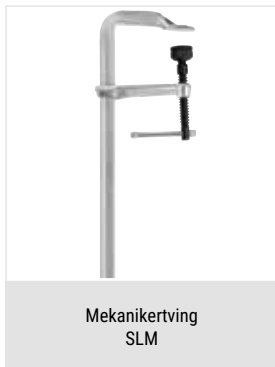

Detaljerad information
om alla extra kraftiga
tvingar under
www.bessey.de/sv-se

**Beprövad profilskena – spännkraft upp till 35.000 N
värmebeständig specialtryckplåt med sinterstålslägg för lång livslängd**

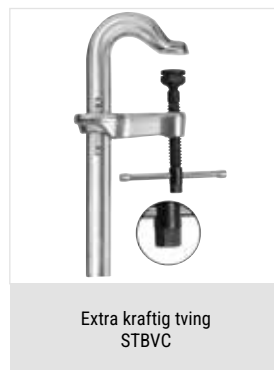
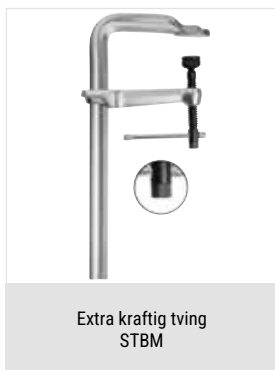
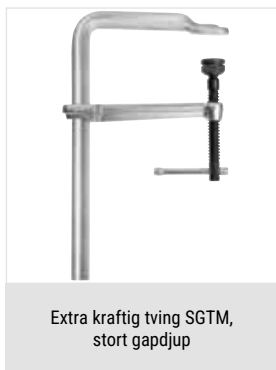

**Beprövad profilskena – spännkraft upp till 11 000 N
värmebeständig specialtryckplåt**

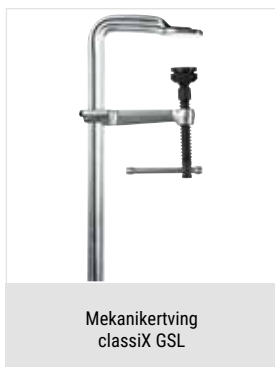

Ny flexibilitet med stora spännvidder



Säker

- tack vare hög spännkraft upp till 6500 N (SLV) resp. 9000 N (GSV)
- tack vare centrering på arbetsstycket så förhindras tippning

Mångsidig

Förutom klassiska spännarbeten, kan tvingen användas för att dra isär arbetsstycken. Den kan skjutas genom en öppning i arbetsstycket och kan enkelt utrustas med ytterligare glidbyglar.

- tack vare att ändsäkringarna på båda sidor kan lossas utan verktyg

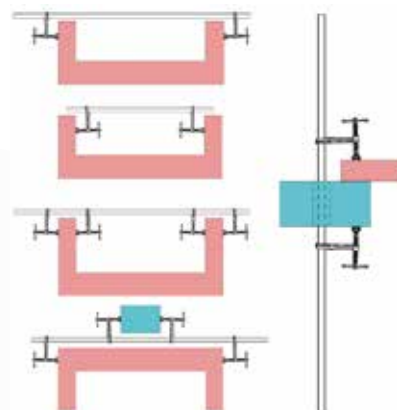

Hållbar

- tack vare de värmebeständiga tryckplattorna, som kan vridas upp till 35° – hos GSV-modellen dessutom med härdat och oljeindränkt sintrat stål som ger utmärkta egenskaper
- tack vare härdad spindel

Set med variabla extra kraftiga tvingar komplett SLV/GSV



Artikel-nummer	Spännvidde	Gapdjup	Isärspänningsvidd e	Skena	Vikt	FE	
	mm	mm	mm	mm	kg	st	V2
Set med variabla extra kraftiga tvingar komplett SLV							
SLV100M	1000	120	340-1250	27 x 13	4,71	1	
SLV150M	1500	120	340-1750	27 x 13	5,90	1	
SLV200M	2000	120	340-2250	27 x 13	6,50	1	
Set med variabla extra kraftiga tvingar komplett GSV							
GSV300M	3000	140	400-3340	30 x 15	12,98	1	

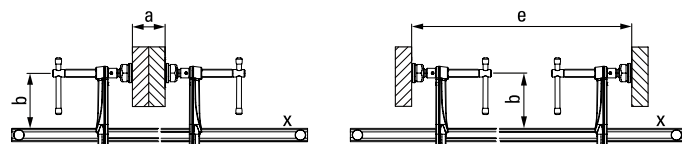

- Spännkraft upp till 6 500 N (SLV) resp. upp till 9 500 N (GSV)
- Central positionering förhindrar att arbetsstycket välter
- Värmebeständig specialtryckplåt, kan vridas upp till 35°
- Tvingen kan skjutas genom en öppning i arbetsstycket/komponenten
- Utbytbara glidbyglar i olika utföranden gör att tvingen kan användas på många olika sätt (se tillbehör)



**4 tving-set
+ 4 skenor
+ 6 glidbyglar
= "X" möjligheter**

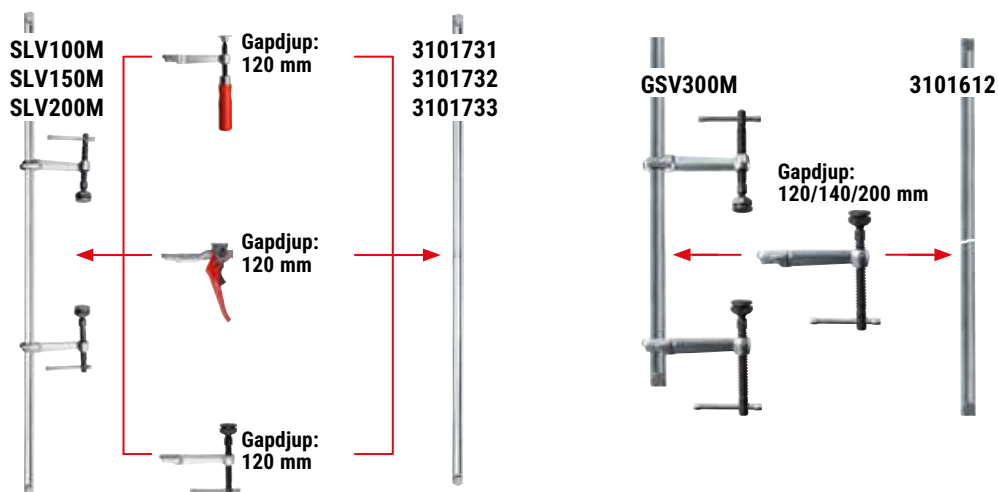

Skena i storlek SLV/GSV



Artikel-nummer	Spännvidd	Skena	Vikt	FE	V2
	mm				
Skena i storlek SLV					
3101731	1000	27 x 13	2,85	1	
3101732	1500	27 x 13	4,05	1	
3101733	2000	27 x 13	5,25	1	
Skena i storlek GSV					
3101612	3000	30 x 15	10,40	1	

- Profil 27 x 13 mm (SLV) eller 30 x 15 mm (GSV), kalldragen och förzinkad
- Ändsäkringarna på båda sidorna kan tas loss utan verktyg – för snabb ombyggnad
- Passar alla glidbyglar komplett i storlek SLV eller GSV

Glidbygel komplett för storlek SLV



Artikel-nummer	Utförande	Gapdjup	Skena	Vikt	FE	V3
		mm				
3101426	Trähandtag	120	27 x 13	0,73	1	
3101337	Spak	120	27 x 13	1,10	1	
3101338	Vridpinne inkl specialtryckplatta	120	27 x 13	0,82	1	

- Tre olika handtagsvarianter/-utföranden
- Passar alla skenor i storlek SLV

Glidbygel komplett för storlek GSV



Artikel-nummer	Utförande	Gapdjup	Skena	Vikt	FE	V3
		mm				
3101329	Vridpinne inkl special-tryckplatta	120	30 x 15	1,13	1	
3101330	med sinterstålinlägg	140	30 x 15	1,23	1	
3101331		200	30 x 15	1,40	1	

- En handtagsvariant/-utförande med tre gapdjup
- Passar skenor i storlek GSV

För övergripande fastspänning



Dina fördelar i korthet:

1 Högsta stabilitet

Den u-formade fasta bygel är tillverkad i ett stycke, seghärdad och därmed vridningsstabil. Detta ger maximal brottfasthet och högsta stabilitet.

2 Rörlig specialtryckbricka

Den värmebeständiga extra kraftiga tryckbrickan (SGU/STBU) kan vridas upp till 35° och bytas ut. Den har en ytterst lång livslängd genom det olje-dränkta sinterstålinläggets utmärkta glid- och nödgångsegenskaper.

3 Smidd glidbygel

Glidbygel består av smitt seghärdat stål och tål även mycket stora belastningar. Detta kan du alltid lita på.

4 Seghårdad spindel

Den seghärdade spindel är särskilt stabil och slitsäker. Detta ger en tydligt längre brukstid.

5 Stabil vridpinne

Den stabila vridpinnen har handvänligt avrundade ändar och en sexkant. För kraftfullt och kontrollerad åtdragning.



Smidd tving in U-form GUZ



Artikel-nummer	a	b	c	d	Skena	Vikt	FE	
	mm	mm	mm	mm	mm	kg	st	V2
GU25-12-6ZK	250	120	60	60	22 x 10,5	1,46	10	

- Spännkraft upp till 4 000 N
- Övergripande fastspänning från båda sidorna, speciellt lämpad för T- och H-profiler
- Låg vikt
- Glidbygel och fast bygel av seghärdat stål för fjädrande och elastisk fastspänning

Extra kraftig tving i U-form SGU



Artikel-nummer	a	b	c	d	Skena	Vikt	FE	
	mm	mm	mm	mm	mm	kg	st	V2
SGU30-14-10	300	140	100	130	30 x 15	3,75	5	

Passande tryckplattor se sid 18

- Spännkraft upp till 12 000 N med ett åtdragningsmoment på 40 Nm
- Övergripande fastspänning från båda sidorna, speciellt lämpad för T- och H-profiler
- Lång livslängd tack vara värmebeständig specialtryckplåt med sinterstål-inlägg, kan vridas upp till 35°

Extra kraftig tving i U-form STBU



Artikel-nummer	a	b	c	d	Skena	Vikt	FE	
	mm	mm	mm	mm	mm	kg	st	V2
STBU40-17-15	500	175	150	110	40 x 20	7,96	1	

Passande tryckplattor se sid 18

- Spännkraft upp till 22 000 N med ett åtdragningsmoment på 80 Nm
- Övergripande fastspänning från båda sidorna, speciellt lämpad för T- och H-profiler
- Lång livslängd tack vara värmebeständig specialtryckplåt med sinterstål-inlägg, kan vridas upp till 35°
- Med sexkant 19 mm på den nedre änden av spindeln

Snabbtving i U-form GUH



Artikel-nummer	a	b	c	d	Skena	Vikt	FE	
	mm	mm	mm	mm	mm	kg	st	V2
GU25-12-6H	250	120	60	10	22 x 10,5	1,67	5	

- Spännkraft upp till 3 800 N
- Övergripande fastspänning, speciellt lämpad för T-profiler
- Låg vikt
- Snabb – upp till 5 gånger snabbare än traditionella tvingar

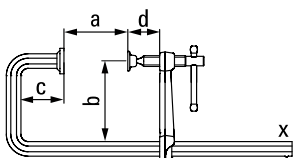

Spänna extremt variabelt



Dina fördelar i korthet:

- 1 Vario-adapter**
Vario-adaptern anpassar sig efter runda, ovalformiga och vinklade arbetsstycken från 60° inåt till 60° utåt. Enkel ombyggnad för isärspänning med M8-skruv. Upplev variationerna!
- 2 Losstagbar ändsäkring**
Ändsäkringen kan tas loss – för snabb ombyggnad av glidbygeln för isärspänning.
- 3 Utbytbar tryckbricka**
Tryckbrickan kan bytas ut utan verktyg, något som underlättar din arbetsvardag ännu mer. Den kan bytas ut på ett mycket enkelt sätt.
- 4 Vridpinne med plastkåpa**
Den kraftiga vridpinnen har en plastkåpa för ännu handvänligare arbete. För kraftfullt och kontrollerad åtdragning.

KombiKlamp SG-VAD



Artikel-nummer	Spännvidd	Gapdjup	Skena	Vikt	FE	
	mm	mm	mm	kg	st	V2
SG30VAD	300	120	30 x 15	2,95	6	



- Spännkraft upp till 7 500 N
- Spänna samman och isär runda, ovalformiga och vinklade arbetsstycken
- Tryckbrickorna kan bytas ut utan verktyg

Spänna ihop och isär där det är trångt om plats



Dina fördelar i korthet:

- 1 Högsta stabilitet**
Fästbygeln är smidd i ett stycke med integrerad tryckbricka. Den är seghärdad och förzinkad vilket gör att den klarar mycket höga belastningar och är vridningsstabil. Profilens optimerade form medger nu ett ökat gapdjup med oförändrad stabilitet.
- 2 Utanpå liggande vridpinne**
Handtaget befinner sig bakom tvingens skena. Speciell konstruktion för samman- och isärspänning av svårt åtkomliga arbetsstycken.
- 3 Speciell prismatryckbricka**
Den speciella tryckbrickan är tillverkad av högkvalitativt gjutgods och kan svängas runt upp till 30°. Prisma är idealiskt för samman- och isärspänning av runda eller kantiga arbetsstycken.
- 4 Losstagbar ändsäkring**
Ändsäkringen kan tas loss – för snabb ombyggnad av glidbygeln för isärspänning.

Griparmtving GRA



Artikelnummer	Spännvidd	Gapdjup	Skena	Vikt	FE	
	mm	mm	mm	kg	st	V2
GRA30-12	300	120	28 x 11	2,41	5	
GRA60-12	600	120	28 x 11	3,02	5	
GRA100-12	1000	120	28 x 11	3,80	5	

- Spännkraft upp till 7 500 N
- Spindel bakom skenan, skyddad mot svetsstänk
- Fri åtkomst till arbetsområdet

Tryckstycke GRD (2 st/påse)



Artikelnummer	Vikt	FE	
	kg	st	V2
GRD	0,61	10	

- Isärspridning innefrån och utåt
- Plan spännyta
- V-spår för fastspänning av runda och ovalformiga arbetsstycken

Fastspänning av vinklar och geringar

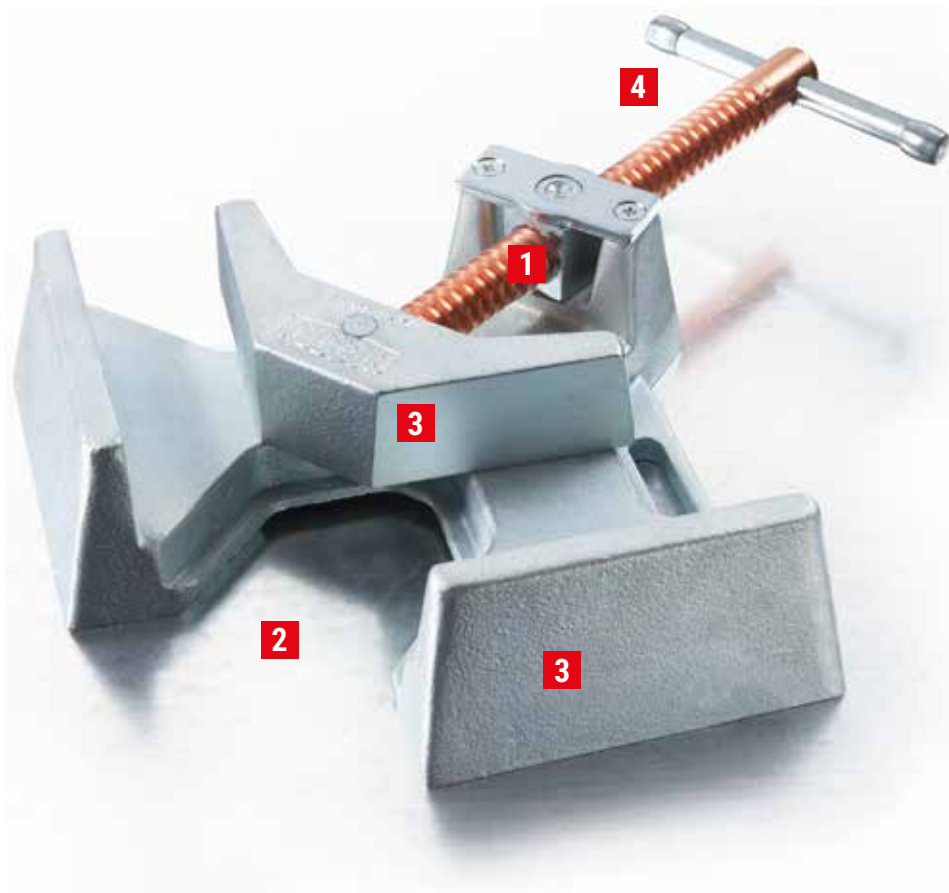

Dina fördelar i korthet:

- 1 Automatisk anpassning**
Den länklagrade spindelmuttern möjliggör automatisk anpassning av tryckbackarna till arbetsstycken med olika tjocklek.
- 2 Öppet arbetsområde**
Öppningen möjliggör fixering av T-sammanslagningar och ger fri åtkomst till arbetsstycket vid svets- och monteringsarbeten.
- 3 Stabil stomme och spännbackar**
Den stabila stommen och spännbackarna är tillverkade av högkvalitativt gjutgods för kraftfull fastspänning. De är förzinkade och därmed korrosionskyddade. Backarna är bearbetade för fastspänning i exakt rätt vinkel.
- 4 Förkopprad spindel**
Spindeln med trapetsgången är förkopprad vilket förhindrar att svetsstänk fastnar.

Metallvinkeltving WSM



Artikel-nummer	Spännvidd	Genomgång	Käft-höjd	Vikt	FE	
	mm	mm	mm	kg	st	V3
WSM9	2 x 90	60	35	3,58	1	
WSM12	2 x 120	100	61	7,35	1	

3D CAD-data i nedladdningsområdet på BESSEYs webbplats

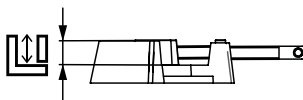
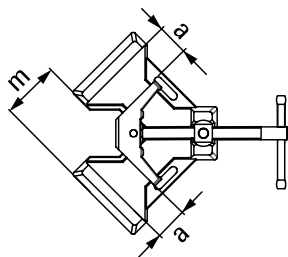

- Automatisk anpassning av spännbackarna till arbetsstycken med olika tjocklek
- Stabila spännbackar och stomme av högkvalitativt gjutgods
- Förkopprad spindel förhindrar att svetsstänk fastnar
- Exakt 90° vinkel



Svetstänger



Parallellgriptång GRZ



Artikelnummer	Spännvidd mm	Gapdjup mm	Vikt kg	FE st	V3
GRZ10	100	65	1,00	10	
GRZ20	200	65	1,20	10	

- Parallella spännytor
- Prismaurtag för små runda delar
- Inklusive skyddskåpor för skonsam fastspänning av ömtåliga ytor

C-griptång GRZC



Artikelnummer	Spännvidd mm	Gapdjup mm	Spänn djup d mm	Vikt kg	FE st	V3
GRZC	110	80	40	1,10	10	

- För punktuell fastspänning, övergripande från båda sidorna

Rörgriptång GRZRO



Artikelnummer	för rör Ø mm	Gapdjup mm	Vikt kg	FE st	V3
GRZRO	0–110	65	1,41	10	

- Idealisk för att hålla fast runda kroppar med jämn diameter
- Inklusive skyddskåpor
- Skonsam fastspänning av ömtåliga ytor
- Lämpad för häftsvetsning, värmebeständig upp till 200°C

Spänna med skruvtvingen i sin ursprungliga form



C-skruvting VC



Artikelnummer	Spännvidd		Gapdjup		Skena mm	Spännkraft kN	Vikt kg	FE st	V2
	mm	"	mm	"					
VC2	0-50	0-2	50	2	19,5 x 9,5	7	0,43	10	
VC3	0-75	0-3	50	2	22 x 10,5	13	0,63	10	
VC4	0-100	0-4	60	2 3/8	25 x 12	13	1,02	10	
VC6	0-150	0-6	75	3	27 x 13	15	1,41	10	
VC8	0-200	0-7 7/8	90	3 1/2	30 x 15	15	2,25	5	
VC10	0-250	0-10	100	4	40 x 20	15	4,01	5	

- Spännkraft upp till 15 000 N
- Brottfast och seghärdad
- Beprövad BESSEY helstålkvalitet

C-skruvting SC



Artikelnummer	Spännvidd		Gapdjup		Spännkraft kN	Vikt kg	FE st	V2
	mm	"	mm	"				
SC40	0-40	0-1 5/8	40	1 5/8	5,5	0,36	10	
SC60	0-60	0-2 3/8	55	2 3/8	5,5	0,57	10	
SC80	0-80	0-3 1/8	65	2 9/16	10	0,99	10	
SC100	0-100	0-4	75	3	13,5	1,40	10	
SC120	0-120	0-4 3/4	85	3 1/4	18	2,10	10	
SC150	0-150	0-6	95	3 3/4	18	2,35	10	
SC200	0-200	0-7 7/8	105	4 1/4	22	4,00	5	

- Spännkraft upp till 22 000 N
- Sänksmidd

C-skruvting CDF-C



Artikelnummer	Spännvidd		Gapdjup		Spännkraft kN	Vikt kg	FE st	V2
	mm	"	mm	"				
CDF403C	0-75	0-3	60	2 3/8	13	0,85	6	
CDF404C	0-105	0-4 1/4	85	2 3/4	16,5	1,50	6	
CDF406C	0-150	0-6	100	3 5/8	17	2,32	6	
CDF408C	0-205	0-8	125	4 1/2	17	3,42	6	
CDF410C	50-245	2-10	150	5 3/8	18	5,30	4	

- Spännkraft upp till 18 000 N
- Sänksmidd, ytterst kraftig
- Förkopprad spindel förhindrar att svetsstänk fastnar

För högre säkerhet vid svetsning



Svetstving för jordning LP/TP med beprövat trähandtag



Artikel-nummer	Spännvidd	Gapdjup	Skena	Borrhål Ø	Maximal strömstyrka	Vikt	FE	
	mm	mm	mm	mm	A	kg	st	V1
LP-1	150	60	20 x 5	10,5	300	0,50	10	
TP-1	150	80	25 x 6	10,5	400	0,76	10	

- Med byglar av aducergods
- Ergonomiskt utformat trähandtag
- Anslutningshål i gjutgodsöverdelen

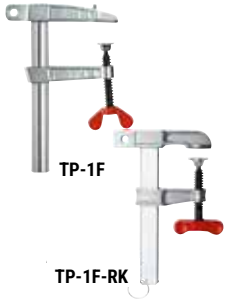

Svetstving för jordning LP/TP med vingskruv



Artikel-nummer	Spännvidd	Gapdjup	Skena	Borrhål Ø	Maximal strömstyrka	Vikt	FE	
	mm	mm	mm	mm	A	kg	st	V1
LP-1F	150	60	20 x 5	10,5	300	0,53	10	
TP-1F	150	80	25 x 6	10,5	400	0,76	10	
TP-2F	150	60	30 x 8	11	600	1,12	20	
TP-1F-RK	150	80	25 x 6	10,5	400	0,78	10	
TP-2F-RK	150	60	30 x 8	11	600	1,12	20	

- Med byglar av aducergods
- Praktisk vingskruv
- Anslutningshål i gjutgodsöverdelen
- TP-...F-RK: kabelavlastning på skenans ände / innerdiameter ring 30 mm



Svetstving för jordning TP med vridpinne



Artikel-nummer	Spännvidd	Gapdjup	Skena	Borrhål Ø	Maximal strömstyrka	Vikt	FE	
	mm	mm	mm	mm	A	kg	st	V1
TP-1K	150	80	25 x 6	10,5	400	0,75	10	

- Med byglar av aducergods
- Vridpinne med rundade hörn för enklare kraftöverföring vid åtdragning
- Anslutningshål i gjutgodsöverdelen



Svetstving för jordning CP



Artikel-nummer	Spännvidd	Gapdjup	Borrhål Ø	Maximal strömstyrka	Vikt	FE	
	mm	mm	mm	A	kg	st	V1
CP-F	50	30	8,4	200	0,19	40	

- Med byglar av aducergods i C-form

Spänna på svetsbord

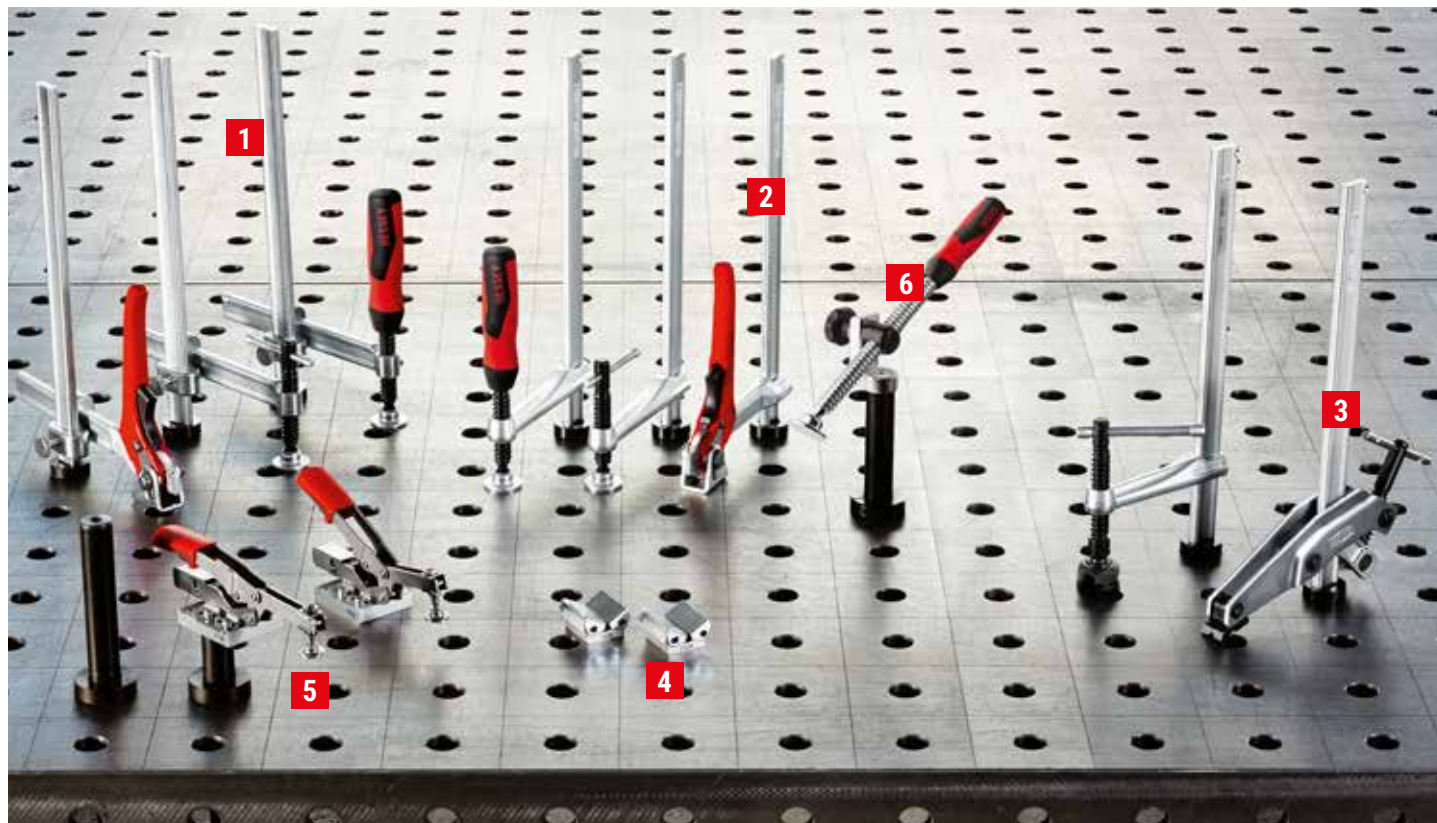

Dina fördelar i korthet:

1 Flexibelt gapdjup

BESSEY TWV spännelement för svetsbord kan inte bara justeras steglöst angående gapdjupet utan även levereras i tre handtagsvarianter.

2 100 mm, 120 mm eller 140 mm gapdjup

För BESSEY TW spännelement för svetsbord kan du välja bland tre handtagsvarianter och tre gapdjupsvarianter.

3 Starka och speciella

Spännelementet TWM28 har en specialtryckbricka med sinterinlägg som kan vridas upp till 35°. På griparmsvarianten TW28GRS är spindeln på utsidan vilket ger fri åtkomst till arbetsområdet.

4 Perfekt för skyddsräcken.

Arbetsstycket må vara runt, ovalt eller kantigt – Vario bordsspännadaptrarna TWVAD passar perfekt. Eftersom de anpassar sig steglöst efter det svetsade arbetsstycket – från 60° inåt till 60° utåt.

5 Monterade snabbspännare

Tack vare adaptorn TWA-STC och den passande förlängningen TWX kan BESSEY snabbspännare med horisontell basplatta användas snabbt även på svetsbord.

6 Sned och vågrät spänning

Svängadaptorn TW28AV tillåter också en sned eller vågrät spänning tillsammans med förlängaren TW28X. Det är den steglöst svängbara spindeln med ett svängområde från -52° till + 52° som gör detta möjligt.



Spännelement med variabelt gapdjup TWV



Artikel-nummer	Bult Ø	Spännvidd	Gapdjup	Skena	Vikt	FE	
	mm	mm	mm	mm	kg	st	V3
TWV16-20-15-2K	16	200	30-150	22 x 8,5	1,12	1	
TWV16-20-15K	16	200	30-150	22 x 8,5	1,04	1	
TWV16-20-15H	16	200	60-150	22 x 8,5	1,21	1	
TWV28-30-17-2K	28	300	40-175	28 x 11	2,22	1	
TWV28-30-17K	28	300	40-175	28 x 11	2,11	1	
TWV28-30-17H	28	300	110-175	28 x 11	2,48	1	

3D CAD-data i nedladdningsområdet på BESSEYs webbplats

- TWV16: Spännkraft upp till 2 500 N
- TWV28: Spännkraft upp till 5 500 N
- TWV16 + TWV22: Spännkraft upp till 3 000 N
- TWV28: Spännkraft upp till 5 000 N
- Lägesexakt, individuell fastspänning
- Seghårdad profil och glidbygel för fjädrande och elastisk fastspänning
- Steglöst justerbart gapdjup (ty TWV)

Olika utföranden:



Spännelement med en fast gapdjup TW



Artikel-nummer	Bult Ø	Spännvidd	Gapdjup	Skena	Vikt	FE	
	mm	mm	mm	mm	kg	st	V3
TW16-20-10-2K	16	200	100	22 x 8,5	0,93	1	
TW16-20-10K	16	200	100	22 x 8,5	0,86	1	
TW16-20-10H	16	200	100	22 x 8,5	1,01	1	
TW22-20-10-2K	22	200	100	22 x 8,5	1,00	5	
TW28-30-12-2K	28	300	120	28 x 11	1,68	1	
TW28-30-14-2K	28	300	140	28 x 11	1,70	1	
TW28-30-12K	28	300	120	28 x 11	1,62	1	
TW28-30-14K	28	300	140	28 x 11	1,65	1	
TW28-30-12H	28	300	120	28 x 11	2,07	1	
TW28-30-14H	28	300	140	28 x 11	2,08	1	

3D CAD-data i nedladdningsområdet på BESSEYs webbplats

- Högkvalitativt handtag av tvåkomponentsplast med vridpinne med rundade hörn – båda med lättrolig trapetsformad gänga och verktygslöst utbytt tryckbricka
- Spak med låsmekanism för doserad, snabb och vibrationssäker fastspänning
- TW22: Kompatibel med Barth- och Beck-lyftbord



Spännelement med griparm TW28GRS



Artikel-nummer	Bult Ø	Spännvidd	Gapdjup	Skena	Vikt	FE	
	mm	mm	mm	mm	kg	st	V3
TW28GRS30-12	28	300	120	28 x 11	2,26	1	

3D CAD-data i nedladdningsområdet på BESSEYs webbplats

- Spännkraft upp till 5 000 N
- Utanpå liggande spindel för fri åtkomst till arbetsområdet och som skydd mot svetsstänk
- Speciell, stabil prisma-tryckbricka, idealisk även för fastspänning av runda eller kantiga arbetsstycken
- Svängbar och steglöst justerbar i höjddled
- Speciellt lämpad för fastspänning där det är ont om plats, i smala öppningar eller på korta utsprång

Tillbehör se sid 3

Spänna på svetsbord

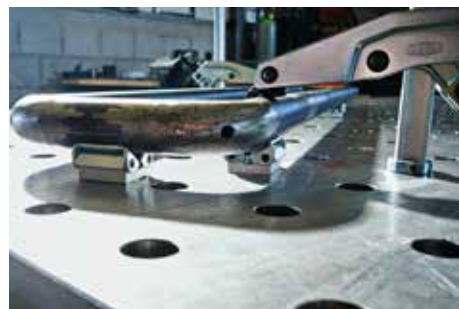

Spännelement med specialtryckbricka TWM28



Artikel-nummer	Bult Ø	Spännvidd	Gapdjup	Skena	Vikt	FE	
	mm	mm	mm	mm	kg	st	V3
TWM28-30-12	28	300	120	28 x 11	1,78	1	

3D CAD-data i nedladdningsområdet på BESSEYs webbplats



- Spännkraft upp till 6 500 N
- Lägesexakt, individuell fastspänning
- Seghårdad profil och glidbygel för fjädrande och elastisk fastspänning
- Seghårdad spindel – extra stabil och slitsäker – för tydligt längre brukstid
- Lång livslängd tack vare värmebeständig specialtryckbricka med sinterstålbelägg, kan vridas upp till 35°

Specialtryckbricka



Artikel-nummer	Utförande	passar för	Vikt	FE	
			kg	st	V3
3100736	Standard	SLM, SGM, SGTm, STBM, STBVC, SGU, SLV, GSV, SPZ80K, TWM	0,23	1	
3100737	Standard	STBS, STBU	0,26	1	
3101192	med räffling	SLM, SGM, SGTm, STBM, STBVC, SGU, SLV, GSV, SPZ80K, TWM	0,18	1	
3101193	med prisma	SLM, SGM, SGTm, STBM, STBVC, SGU, SLV, GSV, SPZ80K, TWM	0,27	1	



- Lång livslängd tack vare värmebeständig specialtryckplåt med sinterstålbelägg, kan vridas upp till 35°

Olika utföranden:

- Standardutförande med slät yta
- Med räfflad yta för säkert grepp på nedsmutsade arbetsstycken
- Med V-spår för att fixera runda, oval-formade och kantiga arbetsstycken

Vario bordsspännadapter TWVAD (2 st./påse)



Artikel-nummer	Bult Ø	Vinkel	Spännytans bredd	Vikt	FE	
	mm		mm	kg	st	V3
TW16VAD	16	60° inåt till 60° utåt	45	0,38	1	
TW28VAD	28		45	0,57	1	
TWVAD	–		45	0,28	1	

3D CAD-data i nedladdningsområdet på BESSEYs webbplats

- Anpassning speciellt för runda, ovala och kantiga arbetsstycken
- Steglös vinkelanpassning från 60° inåt till 60° utåt

Olika utföranden:

- TW16VAD/TW28VAD – utförande med bult – för snabb inriktning och fixering av arbetsstycket på svetsbordet
- TWVAD – utförande utan bult – för variabel förskjutning på svetsbordet

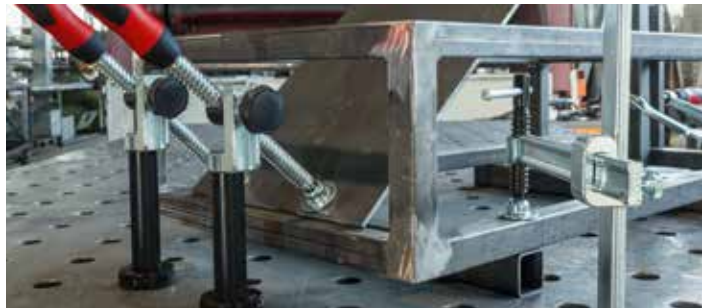

Snabbspänningsadapter TWA-STC



TW16A-STC



TW28A-STC



Artikel-nummer	Bult Ø	passar för	Borrhål för fästskruv	Vikt	FE	
	mm			kg	st	V3
TW16A-STC	16	STC-HH STC-IHH	M5	0,19	1	
TW28A-STC	28	STC-VH	M6	0,28	1	

3D CAD-data i nedladdningsområdet på BESSEYs webbplats

- Tillbehör för BESSEY snabbspännare med horisontal basplatta STC
- Med bult – för direkt användning på svetsbordet
- Utan bult – för fästskruvning på förlängningen TWX

Förlängning TWX



TWX

TWX + TWA-STC + STC-HH



Artikel-nummer	Bult Ø	passar för	Inställningsområde	Vikt	FE	
	mm		mm	kg	st	V3
TW16X	16	TW16A-STC TW16VAD TWVAD	15–200	0,41	1	
TW28X	28	TW28A-STC TW28VAD TWVAD TW28AV	15–300	1,76	1	

3D CAD-data i nedladdningsområdet på BESSEYs webbplats

- Tillbehör för BESSEY snabbspännare-adapter TWA-STC, TWVAD och TW28AV
- Rundmaterial steglöst nedsänkbart via ställring i bordet

Svängadapter TW28AV



Artikel-nummer	Bult Ø	Spännvidd	passar för	Vikt	FE	
	mm	mm		kg	st	V3
TW28AV	28	160	TW28X	0,90	1	

3D CAD-data i nedladdningsområdet på BESSEYs webbplats

- Spännkraft upp till 3 000 N
- Tillbehör för BESSEY förlängning TW28X
- Spindel steglöst svängbar mellan -52° och +52°
- Arreterbar trapezmutter för säker inspänning av arbetsstycket
- Högkvalitativt handtag av tvåkomponentsplast med lång spindel

Snabb inställning tack vare automatisk anpassning av spännvidden



Spänna upp till
5 gånger snabbare

Kompromisslös mångsidighet

En storlek av BESSEY STC ersätter flera av konkurrenternas storlekar:

- extremt stort spännområde tack vare patenterad mekanism



YouTube >

Snabb inställning vid första användning och efter verktygsväxling

Bessey STC klarar arbetsstycken av varierad storlek utan manuell inställning utan att tappa spännkraften:

- tack vare automatisk anpassning av spännvidden

Kraftfull och mångsidig

Även känsliga arbetsstycken med t.ex. fanerade eller lackerade ytor kan inspännas:

- tack vare reglerad pressplatta med skyddsbricka
- tack ställskruv som enkelt modifierar spännkraften





Horizontalspännare med öppen arm och horisontell basplatta STC-HH



Artikelnummer	Spännvidd mm	Automatisk anpassning mm	Spännkraft N	Vikt kg	FE st	V3
STC-HH20	35	20	1.100	0,20	6	
STC-HH20SB	35	20	1.100	0,20	3	
STC-HH50	40	35	2.500	0,38	6	
STC-HH50SB	40	35	2.500	0,38	3	
STC-HH70	60	35	2.500	0,42	6	
STC-HH70SB	60	35	2.500	0,42	3	

Skjutstångsspännare med horisontell basplatta STC-IHH

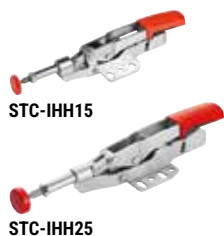

Artikelnummer	Spännvidd mm	Automatisk anpassning mm	Spännkraft N	Vikt kg	FE st	V3
STC-IHH15	25	8	1.100	0,19	6	
STC-IHH25	35	13	2.500	0,45	6	
STC-IHH25SB	35	13	2.500	0,46	3	

- Spaken är vertikal i spänt läge
- Automatisk steglös justering av spännhöjden med ungefär oförändrad spännkraft – utan manuell ändring av tryckskruvans position
- Spännkraft justerbar beroende på hur justerskruven i leden är inställd.
- Kraftiga härdade stålplåtar för lång livslängd
- Basplattans hålmönster passar för mm och tum
- Högkvalitativt, oljebeständigt handtag av tvåkomponentsplast

Vertikalspännare med öppen arm och horisontell basplatta STC-VH



Artikelnummer	Spännvidd mm	Automatisk anpassning mm	Spännkraft N	Vikt kg	FE st	V3
STC-VH20	35	20	1.100	0,22	6	
STC-VH50	40	35	2.500	0,43	6	

3D CAD-data på „<https://bessey.partcommunity.com>“, „<https://www.traceparts.com>“ och i nedladdningsområdet på BESSEYs webbplats

Tillbehör se sid 19

Spänna snabbt och flexibelt med hög spännkraft



Dina fördelar i korthet:

1 Flexibel vid användning

Snabbspännare för maskinbord BS, BSG och griparmspännaren GRS är svängbara och kan justeras steglöst i höjled.

2 Snabb vid användning

BS-spännaren har en hävarmsmekanism som medger snabb fastspänning och upplåsning.

3 Där det är trångt om plats

När arbetsområdet måste vara fritt åtkomligt eller när det gäller fastspänning där det är trångt om plats rekommenderas griparmspännaren GRS med den utanpå liggande spindeln.

4 Rörlig specialtryckbricka

BSG maskinbordsspännaren har dessutom den värmebeständiga extra kraftiga tryckbrickan som kan vridas upp till 35° och bytas ut. Den har en ytterst lång livslängd genom det härdade och oljedränkta sinterstålsläggets utmärkta glid- och nödgångsegenskaper.



Maskinbordstving BS



Artikelnummer	Spännvidd mm	Gapdjup mm	Skena mm	Borrhål för fästskruv mm	Vikt kg	FE st	
BS2N	200	100	19,5 x 9,5	10,5	1,35	1	V3
BS3N	200	120	22 x 10,5	13	1,55	1	
BS4N	200	120	28 x 11	16,5	2,49	1	
BS5N	240	140	30 x 15	16,5	3,30	1	
BS6N	500	140	30 x 15	16,5	4,00	1	

- Spännkraft upp till 10 000 N
- Svängbar och steglöst justerbar i höjled
- För borrh- och lätta fräsarbeten
- Spännmekanism för snabb fastspänning och lösning

Griparmstving GRS



Artikelnummer	Spännvidd mm	Gapdjup mm	Skena mm	Borrhål för fästskruv mm	Vikt kg	FE st	
GRS20-12	200	123-140	28 x 11	16,5	2,81	1	V3

- Spännkraft upp till 7 500 N
- Svängbar och steglöst justerbar i höjled
- Spindel bakom skenan för fri åtkomst till arbetsområdet och fastspänning där det är trångt om plats
- För borrh- och lätta fräsarbeten

Maskinbordstving BSG



Artikelnummer	Spännvidd mm	Gapdjup mm	Skena mm	Borrhål för fästskruv mm	Vikt kg	FE st	
BSG21-14	210	140	30 x 15	16,5	3,22	1	V3

- Spännkraft upp till 12 000 N
- För fästning på bord och anordningar
- Lång livslängd tack vare värmebeständig specialtryckplåt med sinterstål-lägg, kan vridas upp till 35°

3D CAD-data i nedladdningsområdet på BESSEYs webbplats

Tillbehör se sid 19

Tillåter platsnål fastspänning med extra hög spännkraft



Dina fördelar i korthet:

1 Stomme och tryckarm av seghärdat ädelstål

BAS-spännarna är ca 30 % mindre än jämförbara konkurrensprodukter, men ger samma höga spännkrafter. Via den självhämmande snäckväxeln kan upp till 16 000 N uppbringas på spännytan.

2 Tryckarmsvarianter med polyamidtätning

För skonsam fastspänning med optimal viktfordelning är den korta och den långa tryckarmen på BAS-modellerna utrustade med en vridbar trycksko av aluminium. Och BSP-modellen med spetsiga tryckarmar har perfekta förutsättningar för fastspänning i hörn. En speciell tätning av polyamid skyddar dess inre mot nedsmutsning.

3 Öppet eller slutet fästborrhål

Modellerna med öppet borrhål kan sättas dit och tas bort snabbare. På utförandet med slutet borrhål utgör skruven, fästjärnet och spännaren en enhet.

4 Plattsnål och flexibel

Den låga bygghöjden och det låga platsbehovet i basytan är typiska egenskaper hos alla modeller. Spännhöjden kan ökas i steg på 80 mm med BESSEY fastspänningssockel BASO. När flera socklar används ska man se till att ämnena placeras exakt.



**BAS-C compact spännare,
öppet fästborrhål**



Artikel-nummer	Spännvidd mm	Gapdjup mm	Vikt kg	FE st	V3
BAS-C9-4	88	40	1,30	1	
BAS-C10-6	97	60	1,30	1	
BSP-C10-6	97	60	1,30	1	

- Spännkraft upp till 16 000 N
- Platsbesparande konstruktion och därmed upp till 30 % mindre i storlek än jämförbara konkurrensmodeller
- Stomme och tryckarm är av seghärdat ädelstål vilket gör dem ytterst robusta och långlivade
- Tillgänglig i tre tryckarmsvarianter: kort eller lång tryckarm med svängbar aluminiumtrycksko eller spetsig tryckarm för fastspänning på smala avsatser eller där det är ont om plats
- BAS-C med öppet och BAS-CB med tillslutet fästborrhål för M 10 / M 12

**BAS-CB compact spännare,
slutet fästborrhål**



Artikel-nummer	Spännvidd mm	Gapdjup mm	Vikt kg	FE st	V3
BAS-CB9-4	88	40	1,30	1	
BAS-CB10-6	97	60	1,30	1	
BSP-CB10-6	97	60	1,30	1	

Fastspänningssockel BASO



Artikel-nummer	Spännvidd mm	Fästgänga	för skruv med cylinderhuvud DIN 912	Vikt kg	FE st	V3
BASO	80	M10	M10 / M12	0,45	1	

- 80 mm förlängning
- Stackningsbar
- Fästborrhål upptill, inklusive cylindriskruv
- Passar för alla BESSEY BAS-spännare

3D CAD-data i nedladdningsområdet på BESSEYs webbplats

Tillbehör se sid 19

För säker och pålitlig plåtklippning



Idealsax D29ASS-2



Artikel-nummer	Total längd		Skär-längd		↓ max. ↑	⚙️	Vikt	FE	V4
	mm	"	mm	"					
D29ASS-2	260	10 ¼	33	1 5/16	1,2	+++	0,51	5	
D29ASSL-2	260	10 ¼	33	1 5/16	1,2	+++	0,51	5	
D29ASS-2-SB	260	10 ¼	33	1 5/16	1,2	+++	0,51	5	
D29ASSL-2-SB	260	10 ¼	33	1 5/16	1,2	+++	0,51	5	
Artikel-nummer	Innehåll						Vikt	FE	V4
DSET29-15	1 x D29ASS-2, 1 x D29ASSL-2 och 1 x D15A i rulletui						1,29	1	

- ERGO-skänklar gör arbetet mindre utmattande
- För genomgående raka klipp och konturklipp
- Kompakt skärhuvud: möjliggör små radier vid konturklipp
- Optimerad hävarmsutväxling: 25 % mindre kraftbehov
- Optimerad skärgeometri Glider inte av, även utan tandning
- Levereras höger- eller vänsterklippande

Idealsax, snabb och lättmanövrerad D15A



Artikel-nummer	Total längd		Skär-längd		↓ max. ↑	⚙️	Vikt	FE	V4
	mm	"	mm	"					
D15A	180	7	20	3/8	1,0	+++	0,18	10	
D15AL	180	7	20	3/8	1,0	+++	0,18	10	
D15A-SB	180	7	20	3/8	1,0	+++	0,18	10	
D15AL-SB	180	7	20	3/8	1,0	+++	0,18	10	
Artikel-nummer	Innehåll						Vikt	FE	V4
DSET15	1 x D15A, 1 x D15S och 1 x D15AL i rulletui						0,61	20	

- För genomgående raka klipp och konturklipp
- Skärhuvudets nya geometri gör saxen mycket lättmanövrerad – ytterst lämpligt för mycket små radier och svåråtkomliga ställen
- Optimerad hävarmsutväxling tillsammans med mycket kompakt konstruktion garanterar 100 % effekt vid låg kraftansträngning
- ERGO-skänklar gör arbetet mindre utmattande
- Levereras höger- eller vänsterklippande



↓
max.
↑ Plåttjocklek max.
(600 N/mm²)

⚙️ Brukstim



Fasonsax D16/D16L/D16S



Artikel-nummer	Total längd		Skär-längd		↓ ↑ max.	⚙️	Vikt	FE	V4
	mm	"	mm	"					
D16	240	9 ½	40	1 ⅞	1,2	++	0,38	10	
D16L	240	9 ½	40	1 ⅞	1,2	++	0,38	10	
D16S	240	9 ½	44	1 ¾	1,2	++	0,38	10	
Artikel-nummer	Innehåll						Vikt	FE	V4
DSET16	1 x D16, 1 x D16L och 1 x D16S i rulletui						1,23	1	

D16/D16L

- För korta och raka konturklipp
- Skär med mikrotandning som förhindrar att arbetsstycket glider av

D16S

- För korta raka klipp och konturklipp med stort radie åt vänster och höger
- Skär med mikrotandning som förhindrar att arbetsstycket glider av
- Levereras endast i vänsterklippande utförande

Idealsax D216/D116



Artikel-nummer	Total längd		Skär-längd		↓ ↑ max.	⚙️	Vikt	FE	V5
	mm	"	mm	"					
D216-260	260	10 ¼	30	1 ⅜	1,0	++	0,49	5	
D216-260L	260	10 ¼	30	1 ⅜	1,0	++	0,49	5	
D216-280	280	11	34	1 ⅜	1,0	++	0,58	5	
D216-280L	280	11	34	1 ⅜	1,0	++	0,58	5	
D116-260	260	10 ¼	30	1 ⅜	1,0	+	0,49	5	
D116-260L	260	10 ¼	30	1 ⅜	1,0	+	0,49	5	
D116-280	280	11	34	1 ⅜	1,0	+	0,56	5	
D116-280L	280	11	34	1 ⅜	1,0	+	0,56	5	

- För genomgående raka klipp och konturklipp
- D216 – Lackerade skänklar
- D116 – PVC-doppade skänklar
- Levereras höger- eller vänsterklippande

↓
↑
max. Plåttjocklek max. (600 N/mm²)
⚙️ Brukstid

Skärkvalitet	Hårdhet minst HRC	Brukstid
Ädelstål special	61	+++
Ädelstål	59	++
Kvalitetsstål	56	+

Spänn- och skärverktyg av proffs – för proffs



När det gäller innovativa lösningar för fastspänning och fastsättning av arbetsstycken och skärplåt är detta rätt plats. Oavsett om klassiska skruvtingar, traditionella handplåtsaxar eller speciella lösningar krävs för speciella arbetskrav, erbjuder BESSEY rätt kläm- och skärverktyg för alla hantverkare inom trä- och metallbearbetning ska få det mest optimala stödet i sitt arbete.



Detaljerad information om alla produkter under www.bessey.de/sv-se

Spännverktyg

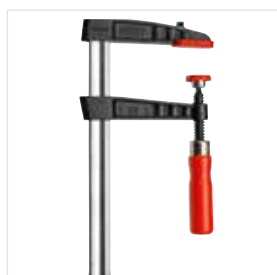

Skruvtingar av aducerat gjutjärn



Korpustvingar



Vinkelspännare



Dörrmonteringsverktyg

Skärverktyg



Handplåtsaxar med utväxling

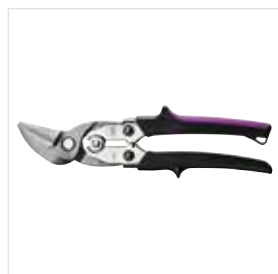

Extra kraftiga saxar med HSS-skär

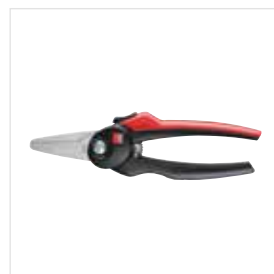

Combi-saxar

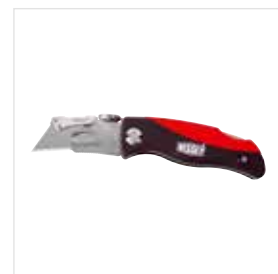

Mattknivar och multiverktyg

BESSEY
Imagefilm



BESSEY Tool GmbH & Co. KG ■ Mühlwiesenstraße 40
74321 Bietigheim-Bissingen, Germany
Fon +49 7142 401-0 ■ Fax +49 7142 401-452
E-Mail: tool-info@bessey.de

Din återförsäljare:

Ytterligare informationer på www.bessey.de

