

Warnung: Beim Einsatz der Schnellspanner unbedingt beachten!

Spannwerkzeuge sind nicht geeignet zum Heben, Ziehen, Transportieren. Sie dürfen nur von Hand ohne zusätzliche Hilfsmittel gespannt werden. Falscher Gebrauch kann Personen- oder Sachschäden hervorrufen.

Bitte beachten Sie, dass Ihnen gegen unser Unternehmen keine Ansprüche aus Vertrag oder Delikt, insbesondere keine Produkthaftungsansprüche wegen Personen- oder Sachschäden zustehen, wenn Sie unsere Gebrauchs- oder Warnhinweise missachten.

 **Pflegehinweis:** Das regelmäßige Einölen des Spanners schützt den Spannmechanismus vor einem vorzeitigen Verschleiß. Bitte verwenden Sie ein dünnflüssiges, harz- und säurefreies Öl.

Warning: Always observe when using the toggle clamp!

Clamping tools are not suitable for lifting, pulling or transporting. They should only be clamped manually without using any auxiliary tools. Improper use may lead to personal injuries – or material damages.

Please be advised that claims against our company arising from an agreement or from an unlawful act, in particular product liability claims for injury or property damage, are invalidated by failure to heed our instructions and warnings.

 **Maintenance note:** Regular oiling of the clamp protects the clamping mechanism from premature wear. Please use a thin-bodied oil free of resin and acid.

Mise en garde : Lors de l'utilisation de la sauterelle à serrage rapide !

Les outils de serrage ne doivent pas être utilisés

pour soulever, tirer ou transporter des charges. Les outils de serrage doivent être utilisés à la main sans autres accessoires. Une mauvaise utilisation peut entraîner des dommages aux biens ou aux personnes.

Nous dégageons notre responsabilité en cas de non application des présentes consignes de sécurité et dégageons ainsi toute responsabilité à ce titre pour quels que dommages que ce soient tant aux biens qu'aux personnes.

 **Conseil d'entretien:** Le huilage régulier du dispositif de serrage protège le mécanisme de serrage contre une usure prématurée. Veuillez utiliser une huile fluide, sans résine ni acide.

¡Advertencia!

Las herramientas de sujeción no son adecuadas para levantar, tirar, y/o transportar. Solo deben emplearse manualmente, sin medios auxiliares adicionales. El uso inapropiado puede causar daños en personas o materiales.

Tenga en cuenta que cualquier reclamación por daños y perjuicios derivados de la utilización de nuestras herramientas será inválida en caso no haber atendido a nuestras instrucciones de uso y advertencias de seguridad.

 **Instrucciones de mantenimiento:** El engrase periódico del tensor protege el mecanismo de sujeción contra el desgaste prematuro. Utilice un aceite de baja viscosidad, sin resina ni ácido.

Attenzione! È importante rispettare le seguenti avvertenze per l'utilizzo degli strettoi rapidi variabili!

Gli utensili di serraggio non sono adatti al sollevamento, al traino o al trasporto. Devono essere serrati solo a mano, senza l'utilizzo di strumenti ausiliari. L'uso improprio può causare seri danni persone o cose.

L'azienda non si assume responsabilità alcuna per danni verso persone o cose nel caso in cui le avvertenze e istruzioni per l'uso non vengano rispettate o fraintese.

 **Indicazione per la manutenzione:** La lubrificazione regolare del tenditore protegge il meccanismo di serraggio dall'usura precoce. Utilizzare un olio fluido, privo di resina e acidi.

Waarschuwing: Let hier op bij gebruik van de spangspanner!

Spangereedschappen zijn niet geschikt om mee te heffen, trekken of transporteren. Span alleen met de hand en zonder extra hulpmiddelen. Onjuist gebruik kan leiden tot persoonlijk letsel of materiële schade.

Houd er rekening mee dat u onze onderneming niet contractueel of voor delicten, met name op het gebied van productaansprakelijkheid door persoonlijk letsel of materiële schade, aansprakelijk kunt stellen als u onze waarschuwingen en gebruiksaanwijzingen niet opvolgt.

 **Onderhoudsinstructie:** Regelmatig oliën van de spanner beschermt het spanmechanisme tegen voortijdige slijtage. Gebruik een dunvloeiende, hars- en zuurvrije olie.

Advarsel: Skal overholdes ved brug af maskinbordspændere!

Spændeværktøj er ikke egnet til løft, træk eller som transportsikring. Må kun spændes manuelt uden brug af hjælpværktøj. Forkert brug kan medføre personskade eller materiel skade.

Bemærk venligst, at kontraktsmæssige krav eller produktansvar pga. personskade eller materiel skade ikke godtages, hvis brugsanvisningen og diverse adværsler er blevet tilsidesat.

 **Vedligeholdelsesvejledning:** Regelmæssig oliering af spænderen beskytter spænde-

mekanismen mod for tidligt slid. Brug venligst en tyndtflydende olie uden harpiks og syre.

Observera: Vid användning av snabbspännare är det viktigt att följa dessa anvisningar!

Spännverktyg är inte avsedda för lyft, dragning eller transport. De får endast spännas manuellt utan användning av extra hjälpmedel. Felaktig användning kan orsaka personskador eller materiella skador. Observera att inga anspråk kan riktas mot vårt företag på grund av avtal eller skadestånd, särskilt inga produktansvarsanspråk vid person- eller sakskada, om våra bruks- eller varningsanvisningar inte följs.

Skötselråd: Regelbunden inolning av spännaren skyddar spännmekanismen mot förtida slitage. Använd en tunnflytande, harts- och syrafri olja.

Při používání pákového upínače bezpodmínečně dbejte na tato upozornění:

Upínače nejsou vhodné pro nadzdvihování, posouvání a transportní účely. Upínání může být prováděno pouze ručně, bez použití dalších pomůcek. Chybné použití může způsobit zranění osob nebo věcné škody.

Prosim, vezměte na vědomí, že pokud nebudete respektovat naše varování a instrukce, nevznikají Vám vůči naší společnosti žádné nároky na reklamaci výrobku, zvláště pak žádné nároky na náhradu za zranění nebo nároky na úhradu vzniklých škod.

 **Pokyny k údržbě:** Pravidelné olejení upínače chrání upínací mechanismus před předčasným opotřebením. Používejte prosím řídký olej bez obsahu pryskyřic a kyselin.

Ostrzeżenie: przed użyciem docisków kolanowych zapoznać się z poniższymi wytycznymi!

Narzędzia do mocowania nie są odpowiednie do podnoszenia, przesuwania lub transportu. Mogą być obsługiwane tylko ręcznie bez użycia dodatkowych środków pomocniczych. Nieprawidłowe

użycie może spowodować niebezpieczeństwo dla osób lub szkody materialne.

W przypadku nieprzeżyczenia ostrzeżeń oraz zaleceń w zakresie stosowania dochodzenie roszczeń wynikających z umowy lub deliktu, w szczególności roszczeń z tytułu odpowiedzialności za produkt w przypadku doznania uszczerbku na zdrowiu lub szkód materialnych, jest wykluczone.

 **Wskazówka dotycząca konserwacji:** Regularne oliwienie zacisku chroni mechanizm zaciskowy przed przedwczesnym zużyciem. Prosimy stosować olej o niskiej lepkości, niezawierający żywic ani kwasów.

Предупреждение: Используя устройство STC, соблюдайте следующие условия.

Зажимные устройства не предназначены для подъема, волочения или транспортировки. Они могут приводиться в действие только вручную, без использования каких-либо вспомогательных средств. Использование не по назначению может стать причиной травм персонала или материального ущерба.

Обращаем Ваше внимание, что Вы не имеете права на предъявление претензий к нашему предприятию на основе договора или правонарушения, в частности претензий по ответственности за изготовление продукции в связи с личным или материальным ущербом, если не соблюдались наша инструкция по использованию и предупреждения.

 **Указание по уходу:** Регулярная смазка зажимного устройства защищает зажимной механизм от преждевременного износа. Используйте маловязкое масло, не содержащее смол и кислот.

STC-IHH

Spannkraft ≤ 2500 N (550 lbs.)

Clamping pressure

Puissance

Fuerza de sujeción

Forza di serraggio

Spankracht

Spændkraft

Spännkraft

Upinaci sila

Siła mocowania

Зажимное усилие

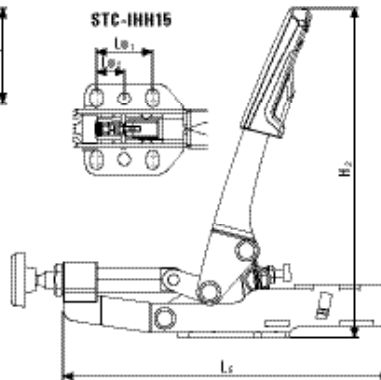
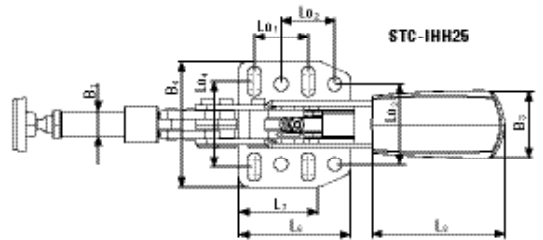
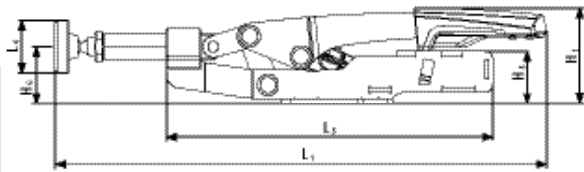

№		L1	L4	L5	L6	L7	L8	H1	H2	H5	H6	B1	B3	B4	Lo1	Lo2	Lo3	Lo4	Ø
STC-IHH15	mm	181	16	105	45	35	46	32	107	13	16	8,5	20	42	26	13	28	26-31,75	5,5
	Inch	7.13	0.63	4.13	1.77	1.38	1.81	1.26	4.21	0.51	0.63	0.33	0.79	1.65	1.00	0.50	1.10	1.00-1.25	0.22
STC-IHH25	mm	233	23	154	53	38	73	46	155	25	27	12	32	60	25,4	25,4	38	33-48	6,5
	Inch	9.17	0.91	6.06	2.09	1.50	2.87	1.81	6.10	0.98	1.06	0.47	1.26	2.36	1.00	1.00	1.50	1.3-1.89	0.26

BESSEY Tool GmbH & Co. KG

Mühlwiesenstr. 40

74321 Bietigheim-Bissingen, Germany

www.bessey.de

Made in China / Fabriqué en Chine / Hecho en China

Distributed/Distribué/Distribuido:

BESSEY Tools North America

Canada: Cambridge, ON N1R 7J4

USA: Leroy, NY 14482

Toll-free: 1-800-828-1004

www.besseytools.com

