

BESSEY Spänn- och skärteknik

# Liste över tillbehör och reservdelar 2023/2024

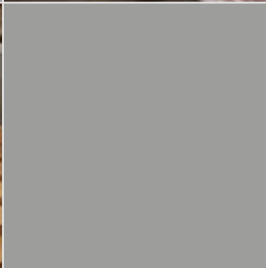

Helt enkelt bättre.

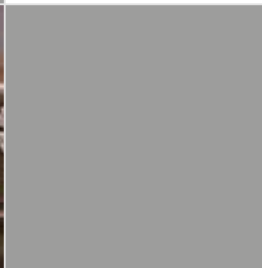
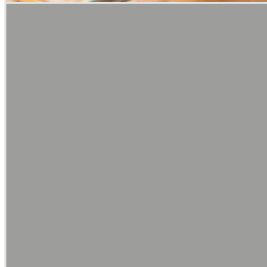

Från och med den  
1 juni 2022 gäller ett  
prispåslag med 4,6 %

Priser giltiga från  
och med 1 februari 2023

## BESSEY Lista över tillbehör och reservdelar

### 4-7 Skruvtvingar av aducerat gjutjärn



TG / TPN  
TGK / TKPN  
TGNT

### 8-11 Smidda tvingar



GZ / GS  
G...Z  
GU25-12-6ZK  
GMZ

### 12-13 Snabbtvingar



GH / GSH  
GHS / G...H

### 14-15 Extra kraftiga tvingar



SLM / SGM / SGL  
SG...M / STBM  
STBS / STBVC  
SGU / STBU  
GSL / GSM

### 16 Variabla skruvtvingar



SLV / GSV

### 17 Griparmtvingar



GRA...12

### 17 Snabbspännare



STC-VH / STC-HH  
STC-HV / STC-HA  
STC-IHH / STC-IHA  
TW..A-STC  
TW..VAD / TWVAD

### 18-20 Spännelement



TWV / TW  
TWM28  
TW28GRS  
WNS-SET-MFT

### 21 Maskinbordsspännare



BAS  
BSN  
SGHS

### 22 Korpustvingar



KRE / KREV  
KR / KRV / K

### 23 Ramspännare



KS

### 23 Plantving



FK

### 23 Transmissionstving GearKlamp



GK

### 24 Enhandstvingar



EHZ / EZS / EZ

### 25 Konstruktionstving



SPZ

**26 Griptänger**



GRZ  
GRZRO

**26 Lätta tvingar  
KliKlamp**



KLI

**27 Skruvstycke och  
Vinkelspännare**



S10 / WS

**27 Bordstvingar**



EZR / GTR

**28 Bandspännare**



BAN

**29 Kanttvingar och  
skivstativ**



EKT  
KT5-1  
KF / KFP

**29 Sugtving**



PS

**30-32 Dörr- och fönster-  
monteringsverktyg**



TMS / TU / TFM / FRK



TAN / TB / TL

**33 Skiv- och  
materialstöttor**



STE / ST

**34 Handplåtsaxar med  
utväxling**



**35 Plåtsaxar i normalt  
utförande**



**36 Plåt nibblare och  
mattnivar**



BESSEYs produktutveckling förbehåller sig rätten att utföra tekniska ändringar. Vi friskriver oss från ansvaret för tryckfel.

Alla prisuppgifter är rekommenderade priser utan förbindelse. Moms tillkommer.

# BESSEY Lista över tillbehör och reservdelar



## Skruvtvingar av aducerat gjutjärn

lämplig för serie TG och TPN

	Underdel cpl. med handtag av tvåkomponentmaterial		Handtag av tvåkomponentmaterial inkl. utbytbar tryckbricka av kvalitetsstål med skyddskåpa			Underdel cpl. med trähandtag		Trähandtag inkl. utbytbar tryckbricka av kvalitetsstål med skyddskåpa		
	Gapdjup mm	för skena mm	Längd x Ø mm	Huvud Ø mm	Trapetsgänga mm	Gapdjup mm	för skena mm	Längd x Ø mm	Huvud Ø mm	Trapetsgänga mm
<b>TG10 / TG...B5</b>										
Artikelnr	-		-			-		-		
Pris										
<b>TG12 / TG...B6</b>										
Artikelnr	-		-			-		-		
Pris										
<b>TG 16 TG...B8 TPN 16 TPN...B8</b>			110 x 30	10	14 x 4					
Artikelnr	-		3101179			-		-		
Pris			11,74 EUR							
<b>TG 20 TG...S10 TPN 20 TPN...S10</b>			110 x 30	12	16 x 4	100	27 x 7	112 x 30	12	16 x 4
Artikelnr	-		3101182			3101413		3101386		
Pris			15,36 EUR			26,89 EUR		12,91 EUR		
<b>TG 25 TG...S12 TPN 25 TPN...S12</b>	120	29 x 9	130 x 34	12	16 x 4	120	29 x 9	125 x 32	12	16 x 4
Artikelnr	3101832		3101186			3101414		3101389		
Pris	37,45 EUR		17,07 EUR			35,64 EUR		14,16 EUR		
<b>TG 30 TG...S14 TPN 30 TPN...S14</b>	140	32 x 10	130 x 34	13	18 x 5	140	32 x 10	140 x 35	13	18 x 5
Artikelnr	3101833		3101187			3101415		3101390		
Pris	41,83 EUR		18,78 EUR			39,48 EUR		16,43 EUR		
<b>TG 40 TG...S17</b>	175	32 x 10	130 x 34	13	18 x 5	175	32 x 10	140 x 35	13	18 x 5
Artikelnr	3101834		3101187			3101416		3101390		
Pris	50,36 EUR		18,78 EUR			48,02 EUR		16,43 EUR		
<b>TPN 40 TPN...S17</b>	175	32 x 10	130 x 34	13	18 x 5	175	32 x 10	140 x 35	13	18 x 5
Artikelnr	3101834		3101187			3101416		3101390		
Pris	50,36 EUR		18,78 EUR			48,02 EUR		16,43 EUR		

## Skruvvingar av aducerat gjutjärn

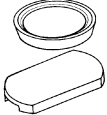
lämplig för serie TG och TPN

	Tryckbricka med skyddskåpa utbyttbar från storlek 16	Skyddskåpor för över- och underdel		Skyddskåpsremсор SKS	Fäste för vridpinne KA
					
	4 par	10 par		2 st	2 st
	Ø mm	för Ø mm	för bredd överdel mm		endast lämplig för varianter med vridpinne
<b>TG10 / TG...B5</b>	22	22	17		
Artikelnr	<b>3101339</b>	<b>3101391</b>		–	–
Pris	6,51 EUR	13,02 EUR			
<b>TG12 / TG...B6</b>	22	22	19		
Artikelnr	<b>3101339</b>	<b>3101392</b>		–	–
Pris	6,51 EUR	14,08 EUR			
<b>TG 16 TG...B8 TPN 16 TPN...B8</b>	25,5	25,5	23		
Artikelnr	<b>3101180</b>	<b>3101393</b>		–	–
Pris	9,82 EUR	14,83 EUR			
<b>TG 20 TG...S10 TPN 20 TPN...S10</b>	32	32	28		
Artikelnr	<b>3101183</b>	<b>3101394</b>		–	<b>3101194*</b>
Pris	11,20 EUR	15,36 EUR			14,94 EUR
<b>TG 25 TG...S12 TPN 25 TPN...S12</b>	32	32	30		
Artikelnr	<b>3101183</b>	<b>3101395</b>		–	<b>3101194*</b>
Pris	11,20 EUR	16,22 EUR			14,94 EUR
<b>TG 30 TG...S14 TPN 30 TPN...S14</b>	38,5	38,5	32		
Artikelnr	<b>3101188</b>	<b>3101396</b>		–	<b>3101194*</b>
Pris	12,91 EUR	17,07 EUR			14,94 EUR
<b>TG 40 TG...S17</b>	38,5	38,5	32		
Artikelnr	<b>3101188</b>	<b>3101396</b>		–	<b>3101194*</b>
Pris	12,91 EUR	17,07 EUR			14,94 EUR
<b>TPN 40 TPN...S17</b>	38,5				
Artikelnr	<b>3101188</b>	–		<b>SKS20/40</b>	<b>3101194*</b>
Pris	12,91 EUR			8,64 EUR	14,94 EUR

\*Levereras så länge lagret räcker

## BESSEY Lista över tillbehör och reservdelar

### Stora skruvtingar av aducerat gjutjärn

lämplig för serie TGK och TKPN

	Underdel cpl. med handtag av tvåkomponentmaterial		Handtag av tvåkomponentmaterial inkl. utbytt tryckbricka av kvalitetsstål med skyddskåpa			Underdel cpl. med trähandtag		Trähandtag inkl. utbytt tryckbricka av kvalitetsstål med skyddskåpa		
	Gapdjup mm	för skena mm	Längd x Ø mm	Huvud Ø mm	Träpetsgång mm	Gapdjup mm	för skena mm	Längd x Ø mm	Huvud Ø mm	Träpetsgång mm
<b>TGK TKPN</b>	120	35 x 11	130 x 34	13	18 x 5	120	35 x 11	140 x 35	13	18 x 5
<b>Artikelnr</b>	3101838		3101187			3101417		3101390		
<b>Pris</b>	40,65 EUR		18,78 EUR			38,52 EUR		16,43 EUR		



### Stora skruvtingar av aducerat gjutjärn

lämplig för serie TGK och TKPN

	Vridpinne		Tryckbricka med skyddskåpa	Skyddskåpsremсор SKS		Fäste för vridpinne KA
	Gapdjup mm	för skena mm	Ø mm	för Ø mm	för bredd överdel mm	endast lämplig för varianter med vridpinne
<b>TGK TKPN</b>			4 par	2 st		
<b>Artikelnr</b>	-		3101188	SKS20/40		3101194*
<b>Pris</b>			12,91 EUR	8,64 EUR		14,94 EUR
<b>TGK-K</b>	120	35 x 11	38,5	25,5	23	
<b>Artikelnr</b>	3101418		3101188	SKS20/40		3101194*
<b>Pris</b>	44,28 EUR		12,91 EUR	8,64 EUR		14,94 EUR

## Djuspännskruvvingar

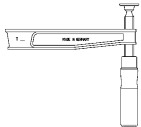
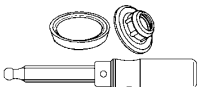
lämplig för serie TGNT

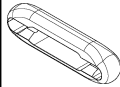
	Underdel cpl. med trähandtag		Trähandtag inkl. utbyttbar tryckbricka av kvalitetsstål med skyddskåpa			Tryckbricka med skyddskåpa	Fäste för vridpinne KA
							
	Gapdjup mm	för skena mm	Längd x Ø mm	Huvud Ø mm	Trapetsgänga mm	Ø mm	endast lämplig för varianter med vridpinne
<b>TGN...T20</b>	200	35 x 11	140 x 35	13	18 x 5	38,5	
Artikelnr	3101419		3101390			3101188	3101194*
Pris	64,87 EUR		16,43 EUR			12,91 EUR	14,94 EUR
<b>TGN...T25</b>	250	40 x 11	140 x 35	13	18 x 5	38,5	
Artikelnr	3101420		3101390			3101188	3101194*
Pris	75,12 EUR		16,43 EUR			12,91 EUR	14,94 EUR
<b>TGN...T30</b>	300	45 x 12	140 x 35	13	18 x 5	38,5	
Artikelnr	3101421		3101390			3101188	3101194*
Pris	93,79 EUR		16,43 EUR			12,91 EUR	14,94 EUR
<b>TGN...T40</b>			140 x 35	13	18 x 5	38,5	
Artikelnr	-		3101390			3101188	3101194*
Pris			16,43 EUR			12,91 EUR	14,94 EUR
<b>TGN...T50</b>			140 x 35	13	18 x 5	38,5	
Artikelnr	-		3101390			3101188	3101194*
Pris			16,43 EUR			12,91 EUR	14,94 EUR

## BESSEY Lista över tillbehör och reservdelar

### Smidda tvingar – ny version från 01.07.09

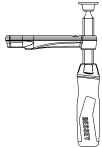
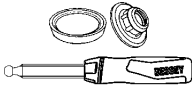
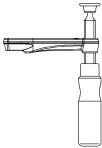
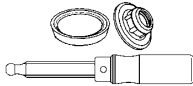

lämplig för serie GZ

Glidbygel cpl. med handtag av tvåkomponentmaterial		Handtag av tvåkomponentmaterial inkl. utbyttbar tryckbricka av kvalitetsstål med skyddskåpa			Glidbygel cpl. med trähandtag		Trähandtag inkl. utbyttbar tryckbricka av kvalitetsstål med skyddskåpa				
											
Gapdjup mm	för skena mm	Längd x Ø mm	Huvud Ø mm	Träpetsgång mm	Gapdjup mm	för skena mm	Längd x Ø mm	Huvud Ø mm	Träpetsgång mm		
<b>GZ 10 / GZ 12</b>											
Artikelnr		-			-		-				
Pris		-			-		-				
<b>GZ 16</b>		110 x 30			10	14 x 4	-		-		
Artikelnr		-			<b>3101179</b>		-		-		
Pris		-			11,74 EUR		-		-		
<b>GZ 20 GZ...-10</b>		100	22 x 8,5	110 x 30	12	16 x 4	100	22 x 8,5	112 x 30	12	16 x 4
Artikelnr		<b>3101955</b>		<b>3101182</b>		<b>3101516</b>		<b>3101386</b>			
Pris		22,62 EUR		15,36 EUR		23,26 EUR		12,91 EUR			
<b>GZ 25 GZ...-12</b>		120	24 x 9,5	130 x 34	12	16 x 4	120	24 x 9,5	125 x 32	12	16 x 4
Artikelnr		<b>3101835</b>		<b>3101186</b>		<b>3101517</b>		<b>3101389</b>			
Pris		29,02 EUR		17,07 EUR		27,00 EUR		14,16 EUR			
<b>GZ 30</b>		140	28 x 11	130 x 34	13	18 x 5	140	28 x 11	140 x 35	13	18 x 5
Artikelnr		<b>3101836</b>		<b>3101187</b>		<b>3101518</b>		<b>3101390</b>			
Pris		34,57 EUR		18,78 EUR		32,33 EUR		16,43 EUR			
<b>GZ 40 - GZ 125</b>		120	28 x 11	130 x 34	13	18 x 5	120	28 x 11	140 x 35	13	18 x 5
Artikelnr		<b>3101837</b>		<b>3101187</b>		<b>3101519</b>		<b>3101390</b>			
Pris		37,45 EUR		18,78 EUR		35,42 EUR		16,43 EUR			

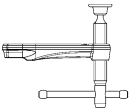
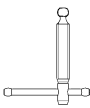

## Smidda tvingar – ny version från 01.07.09

lämplig för serie GZ

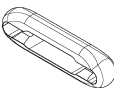
Glidbygel cpl. med vridpinne		Vridpinne	Fällbart handtag av tvåkomponentmaterial inkl. utbytbar tryckbricka av kvalitetsstål med skyddskåpa			Tryckbricka med skyddskåpa utbytbar från storlek 16	Fäste för vridpinne KA
							
Gapdjup mm	för skena mm	Trapetsgänga mm	Längd x Ø mm	Huvud Ø mm	Trapetsgänga mm	Ø mm	endast lämplig för varianter med vridpinne
<b>GZ 10 / GZ 12</b>						22	
Artikelnr	–	–	–			<b>3101339</b>	–
Pris						6,51 EUR	
<b>GZ 16</b>		14 x 4				25,5	
Artikelnr	–	<b>3101795</b>	–			<b>3101180</b>	–
Pris		14,30 EUR				9,82 EUR	
<b>GZ 20 GZ...-10</b>		100   22 x 8,5	16 x 4			32	
Artikelnr	<b>3101441</b>	<b>3101796</b>	–			<b>3101183</b>	<b>3101194*</b>
Pris	30,41 EUR	15,36 EUR				11,20 EUR	14,94 EUR
<b>GZ 25 GZ...-12</b>		120   24 x 9,5	16 x 4	125 x 35	12	16 x 4	32
Artikelnr	<b>3101444</b>	<b>3101796</b>	<b>3101958</b>			<b>3101183</b>	<b>3101194*</b>
Pris	32,76 EUR	15,36 EUR	20,81 EUR			11,20 EUR	14,94 EUR
<b>GZ 30</b>		140   28 x 11	18 x 5			38,5	
Artikelnr	<b>3101447</b>	<b>3101797</b>	–			<b>3101188</b>	<b>3101194*</b>
Pris	38,09 EUR	17,18 EUR				12,91 EUR	14,94 EUR
<b>GZ 40 - GZ 125</b>		120   28 x 11	18 x 5			38,5	
Artikelnr	<b>3101450</b>	<b>3101797</b>	–			<b>3101188</b>	<b>3101194*</b>
Pris	41,19 EUR	17,18 EUR				12,91 EUR	14,94 EUR

## BESSEY Lista över tillbehör och reservdelar

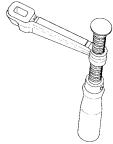
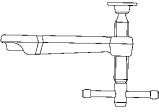
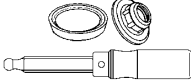
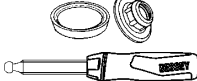

### OMEGA-skruvtingar och smidda tvingar classiX och smidda tvingar – **gammal version fram till 30.06.09**

lämplig för serie GMZ, G...Z, GS

	Glidbygel cpl. med trähandtag		Glidbygel cpl. med vridpinne		Trähandtag inkl. utbyttbar tryckbricka av kvalitetsstål med skyddskåpa			Handtag av tvåkomponent-material inkl. utbyttbar tryckbricka av kvalitetsstål med skyddskåpa		
	Gapdjup mm	för skena mm	Gapdjup mm	för skena mm	Längd x Ø mm	Huvud Ø mm	Trapets-gänga mm	Längd x Ø mm	Huvud Ø mm	Trapets-gänga mm
										
<b>G10Z / G12Z GS10 / GS12</b>										
Artikelnr	–		–		–			–		
Pris	–		–		–			–		
<b>G16Z / GS16</b>								110 x 30	10	14 x 4
Artikelnr	–		–		–			3101179		
Pris	–		–		–			11,74 EUR		
<b>G20Z / G...S10Z GS20 GM 20Z GM...S10Z</b>	100	19,5 x 9,5	100	19,5 x 9,5	112 x 30	12	16 x 4	110 x 30	12	16 x 4
Artikelnr	3101422		3101800		3101386			3101182		
Pris	23,26 EUR		30,94 EUR		12,91 EUR			15,36 EUR		
<b>G25Z / G...S12Z GS25 GM 25Z GM...S12Z GU25-12-6ZK</b>	120	22 x 10,5	120	22 x 10,5	125 x 32	12	16 x 4	130 x 34	12	16 x 4
Artikelnr	3101423		3101801		3101389			3101186		
Pris	27,00 EUR		32,76 EUR		14,16 EUR			17,07 EUR		
<b>G30Z / GS30 GM30Z</b>	140	25 x 12	140	25 x 12	140 x 35	13	18 x 5	130 x 34	13	18 x 5
Artikelnr	3101424		3101802		3101390			3101187		
Pris	32,33 EUR		37,24 EUR		16,43 EUR			18,78 EUR		
<b>G40Z-G60Z GS40-GS60 GM40Z-GM60Z</b>	120	25 x 12	120	25 x 12	140 x 35	13	18 x 5	130 x 34	13	18 x 5
Artikelnr	3101425		3101803		3101390			3101187		
Pris	35,42 EUR		41,19 EUR		16,43 EUR			18,78 EUR		
<b>G80Z-G125Z GS80-GS100 GM80Z-GM125Z</b>	120	27 x 13	120	27 x 13	140 x 35	13	18 x 5	130 x 34	13	18 x 5
Artikelnr	3101426		3101804		3101390			3101187		
Pris	35,42 EUR		41,19 EUR		16,43 EUR			18,78 EUR		

## OMEGA-skruvtingar och smidda tvingar classiX och smidda tvingar – **gammal version fram till 30.06.09**

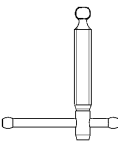
lämplig för serie GMZ, G...Z, GS

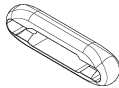
	Vridpinne	Tryckbricka med skyddskåpa utbytt från storlek 16	Fäste för vridpinne KA
		 4 par	 2 st
	Trapetsgänga mm	Ø mm	endast lämplig för varianter med vridpinne
<b>G10Z / G12Z GS10 / GS12</b>		22	
Artikelnr	–	<b>3101339</b>	–
Pris		6,51 EUR	
<b>G16Z / GS16</b>	14 x 4	25,5	
Artikelnr	<b>3101795</b>	<b>3101180</b>	–
Pris	14,30 EUR	9,82 EUR	
<b>G20Z/G...-S10Z GS20 GM 20Z GM...S10Z</b>	16 x 4	32	
Artikelnr	<b>3101796</b>	<b>3101183</b>	<b>3101194*</b>
Pris	15,36 EUR	11,20 EUR	14,94 EUR
<b>G25Z/G...-S12Z GS25 GM 25Z GM...-S12Z GU25-12-6ZK</b>	16 x 4	32	
Artikelnr	<b>3101796</b>	<b>3101183</b>	<b>3101194*</b>
Pris	15,36 EUR	11,20 EUR	14,94 EUR
<b>G30Z / GS30 GM30Z</b>	18 x 5	38,5	
Artikelnr	<b>3101797</b>	<b>3101188</b>	<b>3101194*</b>
Pris	17,18 EUR	12,91 EUR	14,94 EUR
<b>G40Z-G60Z GS40-GS60 GM40Z-GM60Z</b>	18 x 5	38,5	
Artikelnr	<b>3101797</b>	<b>3101188</b>	<b>3101194*</b>
Pris	17,18 EUR	12,91 EUR	14,94 EUR
<b>G80Z-G125Z GS80-GS100 GM80Z-GM125Z</b>	18 x 5	38,5	
Artikelnr	<b>3101797</b>	<b>3101188</b>	<b>3101194*</b>
Pris	17,18 EUR	12,91 EUR	14,94 EUR

\* Levereras så länge lagret räcker

## BESSEY Lista över tillbehör och reservdelar

### Snabbtingar – GH – ny version från 01.03.10

lämplig för serie GH

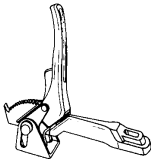
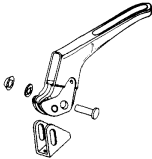
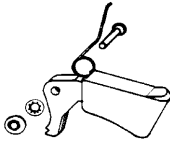
	Glidbygel cpl.		Spak med tryckbricka cpl.	Låsspärr cpl.
				 2 st
	Gapdjup mm	för skena mm	Bult Ø x längd mm	Bult Ø x längd mm
<b>GH 12 GH 16</b>				5h11 x 21
Artikelnr	-		-	<b>3101399</b>
Pris				11,20 EUR
<b>GH 20 GH...-10</b>	100	22 x 8,5	10 x 33,5	5h11 x 23
Artikelnr	<b>3101522</b>		<b>3101397</b>	<b>3101400</b>
Pris	61,89 EUR		24,11 EUR	11,95 EUR
<b>GH 25 GH...-12</b>	120	24,5 x 9,5	10 x 33,5	5h11 x 23
Artikelnr	<b>3101523</b>		<b>3101397</b>	<b>3101400</b>
Pris	63,81 EUR		24,11 EUR	11,95 EUR
<b>GH 30</b>	140	28 x 11	12 x 38	5h11 x 26
Artikelnr	<b>3101524</b>		<b>3101398</b>	<b>3101401</b>
Pris	78,00 EUR		33,93 EUR	13,02 EUR
<b>GH 40 - GH 100</b>	120	28 x 11	12 x 38	5h11 x 26
Artikelnr	<b>3101525</b>		<b>3101398</b>	<b>3101401</b>
Pris	88,45 EUR		33,93 EUR	13,02 EUR

## Snabbvingar classiX – GSH och snabbvingar – GH – **gammal version fram till 28.02.10**

lämplig för serie G...H, GSH



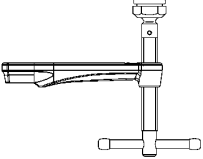
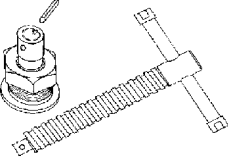
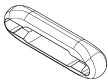

	Glidbygel cpl.		Spak med tryckbricka cpl.	Låsspärr cpl.
	Gapdjup mm	för skena mm	Bult $\emptyset$ x längd mm	Bult $\emptyset$ x längd mm
<b>G12H / G...S6H</b> <b>G16H / G...S8H</b> <b>GSH12 - GSH16</b>				5h11 x 21
Artikelnr Pris	-		-	<b>3101399</b> 11,20 EUR
<b>G20H / G...S10H</b> <b>GSH20</b>	100	19,5 x 9,5	10 x 33,5	5h11 x 23
Artikelnr Pris	<b>3101333</b> 61,89 EUR		<b>3101397</b> 24,11 EUR	<b>3101400</b> 11,95 EUR
<b>G25H / G...S12H</b> <b>GSH25</b> <b>GU-H</b>	120	22 x 10,5	10 x 33,5	5h11 x 23
Artikelnr Pris	<b>3101334</b> 63,81 EUR		<b>3101397</b> 24,11 EUR	<b>3101400</b> 11,95 EUR
<b>G30H</b> <b>GSH30</b>	140	25 x 12	12 x 38	5h11 x 26
Artikelnr Pris	<b>3101335</b> 78,00 EUR		<b>3101398</b> 33,93 EUR	<b>3101401</b> 13,02 EUR
<b>G40H - G60H</b> <b>GSH40 - GSH60</b>	120	25 x 12	12 x 38	5h11 x 26
Artikelnr Pris	<b>3101336</b> 88,45 EUR		<b>3101398</b> 33,93 EUR	<b>3101401</b> 13,02 EUR
<b>G80H - G100H</b>	120	27 x 13	12 x 38	5h11 x 26
Artikelnr Pris	<b>3101337</b> 94,11 EUR		<b>3101398</b> 33,93 EUR	<b>3101401</b> 13,02 EUR

## BESSEY Lista över tillbehör och reservdelar

### Extra kraftiga tvingar – SLM och SGM – ny version från 01.07.08

	Glidbygel cpl.		Kombi-Set (spindel + specialtryckbricka + fäststift)		Fäste för vridpinne KA
					
	Gapdjup mm	för skena mm	Trapetsgånga mm	Vridpinne Ø x längd mm	2 st
<b>SL...M</b>	120	28 x 11	18 x 5	10 x 120	
Artikelnr	3101521		3100398		3101194*
Pris	59,43 EUR		46,63 EUR		14,94 EUR
<b>SG...M</b>	140	34 x 13	20 x 5	11 x 120	
Artikelnr	3101407		3100399		–
Pris	75,33 EUR		51,22 EUR		

### Extra kraftiga tvingar – SLM/SGM/STBM/STBVC/SGU/STBU/STBS



	Specialtryckbricka Standard		Specialtryckbricka med räffling		Specialtryckbricka med prisma		Gängad hylsa med låsring	Kil STBS
								
	Spindel borrning mm	Spänn- stift mm	Spindel borrning mm	Spänn- stift mm	Spindel borrning mm	Spänn- stift mm	Gänga	2 st
<b>SLM / SGM STBM / STBVC SGU</b>	12	5 x 20	12	5 x 20	12	5 x 20		
Artikelnr	3100736		3101192		3101193		–	–
Pris	23,69 EUR		26,57 EUR		26,57 EUR			
<b>STBU</b>	12	5 x 20	12	5 x 20	12	5 x 20		
Artikelnr	3100737		3101192		3101193		–	–
Pris	35,64 EUR		26,57 EUR		26,57 EUR			
<b>STBS</b>	12	5 x 20					M 24	
Artikelnr	3100737		–		–		3100579	3101788
Pris	35,64 EUR						18,67 EUR	14,59 EUR

**Extra kraftiga tvingar – STBVC/STB/STBS**  
**Extra kraftiga tvingar classiX – GSL och GSM**  
**och extra kraftiga tvingar – SGL och SGM – gammal version fram till 30.06.08**

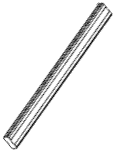
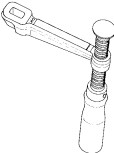
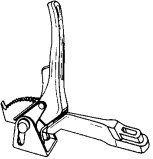
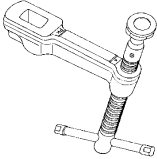

	Glidbygel cpl.		Kombi-Set (spindel + specialtryckbricka + fäststift)		Fäste för vridpinne KA
	Gapdjup mm	för skena mm	Trapetsgänga mm	Vridpinne Ø x längd mm	2 st
<b>SGL...M / GSL</b>	120	27 x 13	18 x 5	10 x 120	
Artikelnr	3101338		3100398		3101194*
Pris	59,43 EUR		46,63 EUR		14,94 EUR
<b>SG...M</b>	120	30 x 15	20 x 5	11 x 120	
Artikelnr	3101329		3100399		–
Pris	69,57 EUR		51,22 EUR		
<b>SG30M / GSM / SGU</b>	140	30 x 15	20 x 5	11 x 120	
Artikelnr	3101330		3100399		–
Pris	75,33 EUR		51,22 EUR		
<b>SG..T20M</b>	200	30 x 15	20 x 5	11 x 120	
Artikelnr	3101331		3100399		–
Pris	96,14 EUR		51,22 EUR		
<b>STB...M/STBU</b>	175	40 x 20	22 x 5	11 x 180	
Artikelnr	3101332		3100400		–
Pris	98,80 EUR		57,83 EUR		
<b>STBS</b>	200	50 x 25	M24	18 x 345	
Artikelnr	3101798		3100401		–
Pris	283,61 EUR		146,18 EUR		
<b>STBVC</b>	100	40 x 20	22 x 5	11 x 180	
Artikelnr	3101882		3100400		–
Pris	78,64 EUR		57,83 EUR		

# BESSEY Lista över tillbehör och reservdelar

## Variabla skruvtingar SLV, GSV

	Skena med 2 ändsäkringar		Glidbygel cpl. med trähandtag		Glidbygel cpl. med spak		Glidbygel cpl. med vridpinne		Fäste för vridpinne KA
									 2 st
	Spännvidd mm	Skena mm	Gapdjup mm	för skena mm	Gapdjup mm	för skena mm	Gapdjup mm	för skena mm	endast lämplig för varianter med vridpinne
<b>SLV</b>	1000	27 x 13	120	27 x 13	120	27 x 13	120	27 x 13	
<b>Artikelnr</b>	3101731		3101426		3101337		3101338		3101194*
<b>Pris</b>	55,16 EUR		35,42 EUR		94,11 EUR		59,43 EUR		14,94 EUR
<b>SLV</b>	1500	27 x 13	120	27 x 13	120	27 x 13	120	27 x 13	
<b>Artikelnr</b>	3101732		3101426		3101337		3101338		3101194*
<b>Pris</b>	112,46 EUR		35,42 EUR		94,11 EUR		59,43 EUR		14,94 EUR
<b>SLV</b>	2000	27 x 13	120	27 x 13	120	27 x 13	120	27 x 13	
<b>Artikelnr</b>	3101733		3101426		3101337		3101338		3101194*
<b>Pris</b>	168,69 EUR		35,42 EUR		94,11 EUR		59,43 EUR		14,94 EUR

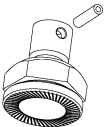
<b>GSV</b>	3000	30 x 15					120	30 x 15	
<b>Artikelnr</b>	3101612		-		-		3101329		-
<b>Pris</b>	253,20 EUR						69,57 EUR		
<b>GSV</b>	3000	30 x 15					140	30 x 15	
<b>Artikelnr</b>	3101612		-		-		3101330		-
<b>Pris</b>	253,20 EUR						75,33 EUR		
<b>GSV</b>	3000	30 x 15					200	30 x 15	
<b>Artikelnr</b>	3101612		-		-		3101331		
<b>Pris</b>	253,20 EUR						96,14 EUR		



	Specialtryckbricka Standard		Specialtryckbricka med räffling		Specialtryckbricka med prisma		Ändsäkring
							 2 par
	Spindel borning mm	Spännstift mm	Spindel borning mm	Spännstift mm	Spindel borning mm	Spännstift mm	
<b>SLV / GSV</b>	12	5 x 20	12	5 x 20	12	5 x 20	
<b>Artikelnr</b>	3100736		3101192		3101193		3101782
<b>Pris</b>	23,69 EUR		26,57 EUR		26,57 EUR		15,23 EUR



## Griparmtvingar – ny version från 01.04.12

	Griparm cpl.		Spindel cpl.	
	Gapdjup mm	för skena mm	Trapetsgänga mm	Vridpinne Ø x längd mm
<b>GRA...12</b>	120	28 x 11	18 x 5	8 x 110
<b>Artikelnr</b>	3101590		3100562	
<b>Pris</b>	102,97 EUR		18,14 EUR	

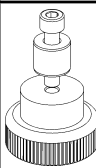
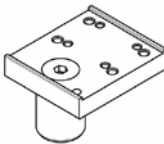
## Snabbspännare STC

	Spindel-Set cpl.	För multifunktionella bord Adapter	För svetsbord			
			Snabbspänningsadapter		Förlängning	
			Hål Ø	Hål Ø	Hål Ø	Inställnings- område
<b>STC-VH20 / STC-HH20 STC-IHH 15</b>		 1 x cylinderskruv DIN 912 M 8 x 35 1 x hylsa D20 x 17 1 x räfflad mutter M8				
<b>Artikelnr</b>	3101627	–	TW16A-STC	TW28A-STC		–
<b>Pris</b>	4,59 EUR		25,71 EUR	26,89 EUR		
<b>STC-HV20 / STC-HA20 STC-IHA 15</b>						
<b>Artikelnr</b>	3101627	–	–	–		–
<b>Pris</b>	4,59 EUR					
<b>STC-VH50 / STC-HH 50 STC-IHH 25</b>						
<b>Artikelnr</b>	3101589	STC-SET-T20	TW16A-STC	TW28A-STC		–
<b>Pris</b>	5,01 EUR	12,38 EUR	25,71 EUR	26,89 EUR		
<b>STC-HH 70</b>						
<b>Artikelnr</b>	3101588	STC-SET-T20	TW16A-STC	TW28A-STC		–
<b>Pris</b>	5,23 EUR	12,38 EUR	25,71 EUR	26,89 EUR		
<b>TW16A-STC TW16VAD / TWVAD</b>					16	15-200
<b>Artikelnr</b>	–	–	–	–		TW16X
<b>Pris</b>						21,02 EUR
<b>TW28A-STC TW28VAD / TWVAD</b>					28	15-300
<b>Artikelnr</b>	–	–	–	–		TW28X
<b>Pris</b>						28,28 EUR

## Spännelement med variabelt gapdjup TWV

	Skena		Klämfäste cpl.	Glidbygel cpl. med handtag av tvåkomponent-material		Glidbygel cpl. med vridpinne		Glidbygel cpl. med spak		Arbetsbänksadapter
	Spännvidd mm	Skena mm	för skena mm	Gapdjup mm	för skena mm	Gapdjup mm	för skena mm	Gapdjup mm	för skena mm	passar på
<b>TWV16</b>	200	22 x 8,5	22 x 8,5	30-150	22 x 8,5	30-150	22 x 8,5	60-150	22 x 8,5	19 mm/3/4"
<b>Artikelnr</b>	<b>3101740</b>		<b>3101744</b>	<b>3101741</b>		<b>3101742</b>		<b>3101743</b>		<b>TW16AW19</b>
<b>Pris</b>	36,06 EUR		31,80 EUR	33,82 EUR		31,58 EUR		46,31 EUR		14,19 EUR
<b>TWV16</b>	200	22 x 8,5	22 x 8,5	30-150	22 x 8,5	30-150	22 x 8,5	60-150	22 x 8,5	20 mm/13/16"
<b>Artikelnr</b>	<b>3101740</b>		<b>3101744</b>	<b>3101741</b>		<b>3101742</b>		<b>3101743</b>		<b>TW16AW20</b>
<b>Pris</b>	36,06 EUR		31,80 EUR	33,82 EUR		31,58 EUR		46,31 EUR		14,80 EUR
<b>TWV16</b>	200	22 x 8,5	22 x 8,5	30-150	22 x 8,5	30-150	22 x 8,5	60-150	22 x 8,5	25,4 mm/1"
<b>Artikelnr</b>	<b>3101740</b>		<b>3101744</b>	<b>3101741</b>		<b>3101742</b>		<b>3101743</b>		<b>TW16AW25"</b>
<b>Pris</b>	36,06 EUR		31,80 EUR	33,82 EUR		31,58 EUR		46,31 EUR		16,86 EUR
<b>TWV16</b>	200	22 x 8,5	22 x 8,5	30-150	22 x 8,5	30-150	22 x 8,5	60-150	22 x 8,5	30 mm/1 3/16"
<b>Artikelnr</b>	<b>3101740</b>		<b>3101744</b>	<b>3101741</b>		<b>3101742</b>		<b>3101743</b>		<b>TW16AW30</b>
<b>Pris</b>	36,06 EUR		31,80 EUR	33,82 EUR		31,58 EUR		46,31 EUR		18,35 EUR
<b>TWV28</b>	300	28 x 11	28 x 11	40-175	28 x 11	40-175	28 x 11	110-175	28 x 11	–
<b>Artikelnr</b>	<b>3101706</b>		<b>3101710</b>	<b>3101707</b>		<b>3101708</b>		<b>3101709</b>		
<b>Pris</b>	42,57 EUR		37,24 EUR	39,80 EUR		36,92 EUR		54,52 EUR		





## Horisontalnedhållarklämma för multifunktionella bord WNS-SET-MFT

Bänkkrok för multifunktionsbänkar	
 <p>4 x bänkkrok 4 x räfflad mutter</p>	
<b>Bult Ø mm</b>	
<b>WNS-SET-MFT</b>	20
<b>Artikelnr</b>	<b>BH-MFT</b>
<b>Pris</b>	13,76 EUR

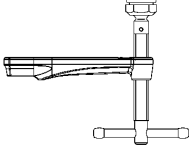

## Spännelement med ett fast gapdjup TW

	Skena		Glidbygel cpl. med trähandtag		Glidbygel cpl. med vridpinne		Glidbygel cpl. med spak		Arbetsbänksadapter
	Spännvidd mm	Skena mm	Gapdjup mm	för skena mm	Gapdjup mm	för skena mm	Gapdjup mm	för skena mm	passar på
<b>TW16</b>	200	22 x 8,5	100	22 x 8,5	100	22 x 8,5	100	22 x 8,5	19 mm/3/4"
<b>Artikelnr</b>	<b>3101740</b>		<b>3101516</b>		<b>3101441</b>		<b>3101522</b>		<b>TW16AW19</b>
<b>Pris</b>	36,06 EUR		23,26 EUR		30,41 EUR		61,89 EUR		14,19 EUR
<b>TW16</b>	200	22 x 8,5	100	22 x 8,5	100	22 x 8,5	100	22 x 8,5	20 mm/13/16"
<b>Artikelnr</b>	<b>3101740</b>		<b>3101516</b>		<b>3101441</b>		<b>3101522</b>		<b>TW16AW20</b>
<b>Pris</b>	36,06 EUR		23,26 EUR		30,41 EUR		61,89 EUR		14,80 EUR
<b>TW16</b>	200	22 x 8,5	100	22 x 8,5	100	22 x 8,5	100	22 x 8,5	25,4 mm/1"
<b>Artikelnr</b>	<b>3101740</b>		<b>3101516</b>		<b>3101441</b>		<b>3101522</b>		<b>TW16AW25*</b>
<b>Pris</b>	36,06 EUR		23,26 EUR		30,41 EUR		61,89 EUR		16,86 EUR
<b>TW16</b>	200	22 x 8,5	100	22 x 8,5	100	22 x 8,5	100	22 x 8,5	30 mm/1 3/16"
<b>Artikelnr</b>	<b>3101740</b>		<b>3101516</b>		<b>3101441</b>		<b>3101522</b>		<b>TW16AW30</b>
<b>Pris</b>	36,06 EUR		23,26 EUR		30,41 EUR		61,89 EUR		18,35 EUR
<b>TW28</b>	300	28 x 11	120	28 x 11	120	28 x 11	120	28 x 11	–
<b>Artikelnr</b>	<b>3101706</b>		<b>3101519</b>		<b>3101450</b>		<b>3101525</b>		–
<b>Pris</b>	42,57 EUR		35,42 EUR		41,19 EUR		88,45 EUR		–
<b>TW28</b>	300	28 x 11	140	28 x 11	140	28 x 11	140	28 x 11	–
<b>Artikelnr</b>	<b>3101706</b>		<b>3101518</b>		<b>3101447</b>		<b>3101524</b>		–
<b>Pris</b>	42,57 EUR		32,33 EUR		38,09 EUR		78,00 EUR		–



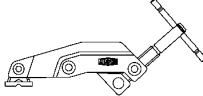

## Spännelement med specialtryckbricka TWM28

	Glidbygel cpl. med vridpinne och specialtryckbricka		Specialtryckbricka Standard		Specialtryckbricka med räffling		Specialtryckbricka med prisma	
								
	Gapdjup mm	för skena mm	Spindelborrning mm	Spännstift mm	Spindelborrning mm	Spännstift mm	Spindelborrning mm	Spännstift mm
<b>TWM28</b>	120	28 x 11	12	5 x 20	12	5 x 20	12	5 x 20
<b>Artikelnr</b>	<b>3101521</b>		<b>3100736</b>		<b>3101192</b>		<b>3101193</b>	
<b>Pris</b>	59,43 EUR		23,69 EUR		26,57 EUR		26,57 EUR	

## Spännelement TW28GRS / TWVAD / TWA-STC / TW28AV

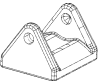

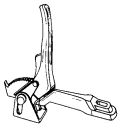
	Skena		Griparm cpl.		Förlängning	
						
	Spännvidd mm	Skena mm	Gapdjup mm	för skena mm	Hål Ø mm	Inställningsområde mm
<b>TW28GRS</b>	300	28 x 11	120	28 x 11		
<b>Artikelnr</b>	<b>3101706</b>		<b>3101590</b>		-	
<b>Pris</b>	42,57 EUR		102,97 EUR			
<b>TWVAD</b> <b>TW16VAD</b> <b>TW16A-STC</b>					16	15-200
<b>Artikelnr</b>	-		-		<b>TW16X</b>	
<b>Pris</b>					21,02 EUR	
<b>TWVAD</b> <b>TW28VAD</b> <b>TW28A-STC</b> <b>TW28AV</b>					28	15-300
<b>Artikelnr</b>	-		-		<b>TW28X</b>	
<b>Pris</b>					28,28 EUR	

## Maskinbordsspännare BAS, BS, SGHS

	Tryckarm	Trycksko	Spindel	Glidbygel cpl.		Låsspärr cpl.
		 4 st	 2 st			 2 st
				Gapdjup mm	för skena mm	Bult Ø x längd mm
<b>BAS...9-4</b>						
Artikelnr	3101428	3101431	3101726	-		-
Pris	81,95 EUR	31,80 EUR	51,64 EUR			
<b>BAS...10-6</b>						
Artikelnr	3101429	3101431	3101726	-		-
Pris	87,81 EUR	31,80 EUR	51,64 EUR			
<b>BSP...10-6</b>						
Artikelnr	3101430	-	3101726	-		-
Pris	82,48 EUR		51,64 EUR			
<b>BS2N / BS3N</b>						5h11 x 26
Artikelnr	-	-	-	-		3100747
Pris						20,06 EUR
<b>BS4N</b>						5h11 x 26
Artikelnr	-	-	-	-		3100748
Pris						21,02 EUR
<b>BS5N / BS6N SG-HS</b>				140	30 x 15	
Artikelnr	-	-	-	3101432		-
Pris				102,97 EUR		

# BESSEY Lista över tillbehör och reservdelar

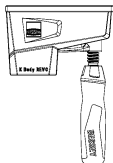
## Korpustvingar KR/KRV/KRE/KREV

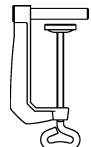
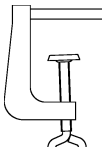
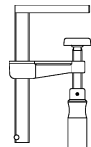
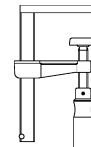
	Underdel cpl. med glidbygel		Set i påse		Bordsklämma		Bordsklämma		Bordsklämma		Bordsklämma	
	Gapdjup mm	för skena mm			Spännvidd mm	Gapdjup mm	Spännvidd mm	Gapdjup mm	Spännvidd mm	Gapdjup mm	Spännvidd mm	Gapdjup mm
												
			3 skyddskåpor 2 mellanlägg 1 ändsäkring		Ø 8 mm		Ø 8 mm		Ø 8 mm		Ø 8 mm	
<b>KR...-2K</b> <b>KRV...-2K</b> <b>KRE...-2K</b> <b>KREV...-2K</b>	95	29 x 9			60	22	60	28	100	50	150	50
Artikelnr	3101774		3101775		TK6		RB269		LM10/5R8		LM15/5R8	
Pris	45,67 EUR		10,56 EUR		4,80 EUR		10,14 EUR		23,26 EUR		24,01 EUR	

## Korpustvingar K/KR/KRV/KRE/KREV

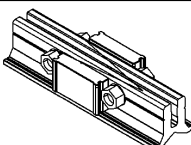
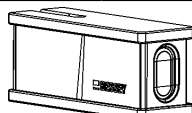
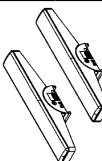
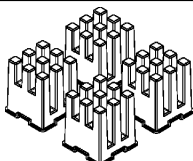
	Förlängning		Variabel överdel		Adapter, svängbar		Set rampress	
	Gapdjup mm	för skena mm	Gapdjup mm	för skena mm	Käfthöjd mm	Käftbredd mm		
								
					2 st/paket		4 st/paket	
<b>K...</b>			95	29 x 9				
Artikelnr	KBX20		KRE-VO		-		KP	
Pris	22,51 EUR		24,01 EUR				34,46 EUR	
<b>KR...-2K</b> <b>KRV...-2K</b> <b>KRE...-2K</b> <b>KREV...-2K</b>			95	29 x 9	170	25		
Artikelnr	KBX20		KRE-VO		KR-AS		KP	
Pris	22,51 EUR		24,01 EUR		15,23 EUR		34,46 EUR	

## Ramspännare KS

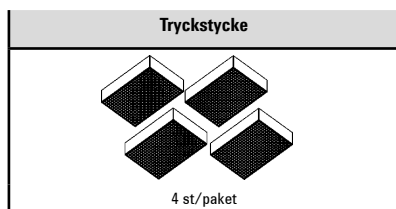

<b>KS</b>	
<b>Artikelnr</b>	<b>3101845</b>
<b>Pris</b>	<b>36,92 EUR</b>

## Plantving FK

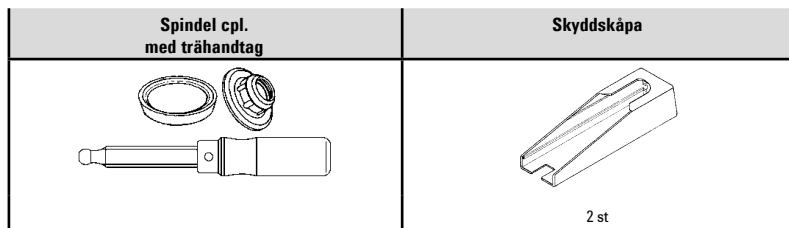

	<b>Trapetsgänga mm</b>		<b>Gapdjup mm</b>
<b>FK16-8</b>			80
<b>Artikelnr</b>	-		<b>3101790</b>
<b>Pris</b>			5,55 EUR
<b>FK...-10</b>	16 x 4		100
<b>Artikelnr</b>	<b>3101386</b>		<b>3101789</b>
<b>Pris</b>	12,91 EUR		6,08 EUR

## Transmissionstving GearKlamp GK

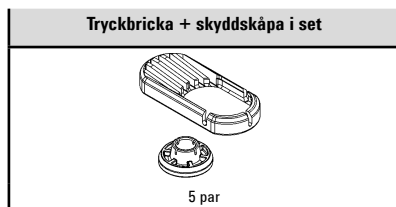



	<b>Ø mm</b>
<b>GK</b>	26
<b>Artikelnr</b>	<b>3101840</b>
<b>Pris</b>	9,28 EUR

## BESSEY Lista över tillbehör och reservdelar

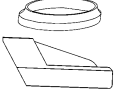
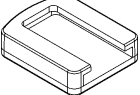
### Enhandstving EHZ / EZS



	Set skyddskåpor	Set skyddskåpor
		
	5 par	10 st
	Ø mm	mm
<b>EHZ...-2K</b>	32	
Artikelnr	<b>3101402</b>	–
Pris	9,18 EUR	
<b>EZS</b>		40 x 48
Artikelnr	–	<b>3101841</b>
Pris		13,02 EUR

### Enhandstving EZ



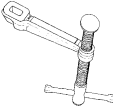
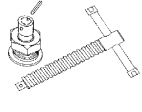
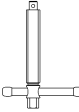
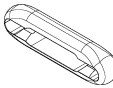

	Set skyddskåpor	Klämfäste
		
	10 st	2 st
<b>EZM</b>		
Artikelnr	<b>3101959</b>	<b>3101962</b>
Pris	8,11 EUR	11,52 EUR
<b>EZL</b>		
Artikelnr	<b>3101960</b>	–
Pris	9,82 EUR	
<b>EZXL</b>		
Artikelnr	<b>3101961</b>	–
Pris	14,51 EUR	



## Konstruktionstving SPZ60K och SPZ80K



	Glidbygel cpl.	Kombi-Set (spindel + specialtryck- bricka + fäststift)		Spindel		Fäste för vridpinne KA	Tryckbricka med skyddskåpa
		 utan sexkant		 med sexkant		 2 st	 4 par
	för skena mm	Trapets- gänga mm	Vridpinne Ø x längd mm	Trapets- gänga mm	Vridpinne Ø x längd mm		
<b>SPZ60K</b>	27 x 13	18 x 5	10 x 120				
Artikelnr	3101338	3100398		-		3101194*	3101188
Pris	59,43 EUR	46,63 EUR				14,94 EUR	12,91 EUR
<b>SPZ80K</b>	30 x 15	20 x 5	11 x 120	20 x 5	11 x 120		
Artikelnr	3101330	3100399		3101815		-	-
Pris	75,33 EUR	51,22 EUR		27,74 EUR			

## Konstruktionstving SPZ80K

	Specialtryckbricka Standard		Specialtryckbricka med räffling		Specialtryckbricka med prisma		Skärring	
								
	Spindel borrning mm	Spänn- stift mm	Spindel borrning mm	Spänn- stift mm	Spindel borrning mm	Spänn- stift mm	Spindel borrning mm	Spänn- stift mm
<b>SPZ80K</b>	12	5 x 20	12	5 x 20	12	5 x 20	12	5 x 20
Artikelnr	3100736		3101192		3101193		3101219*	
Pris	23,69 EUR		26,57 EUR		26,57 EUR		25,82 EUR	

## BESSEY Lista över tillbehör och reservdelar



### Griptänger GRZ

	Skyddskåpa för GRZ10 och GRZ20	Skyddskåpa för GRZRO
		
	4 st	2 par
<b>GRZ 10 - GRZ 20</b>		
Artikelnr	3100576	–
Pris	5,34 EUR	
<b>GRZRO</b>		
Artikelnr	–	3101547
Pris		6,62 EUR

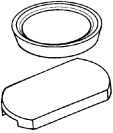

### Hightech-snabbtving KliKlamp KLI

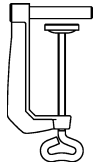
	Skyddskåpor för över- och underdel	
		
	10 par	
	för Ø mm	för bredd överdel mm
<b>KLI</b>	25,5	23
Artikelnr	3101393	
Pris	14,83 EUR	

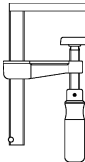
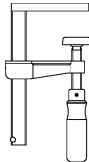
## Skruvstycke S10 / vinkelspännare WS

	Bordsklämma		Bordsklämma		Bordsklämma		Bordsklämma	
								
	Ø 8 mm		Ø 8 mm		Ø 8 mm		Ø 8 mm	
	Spännvidd mm	Gapdjup mm	Spännvidd mm	Gapdjup mm	Spännvidd mm	Gapdjup mm	Spännvidd mm	Gapdjup mm
<b>S10-ST / WS 3</b>	60	22	60	28	100	50	150	50
Artikelnr	TK6		RB269		LM10/5R8		LM15/5R8	
Pris	4,80 EUR		10,14 EUR		23,26 EUR		24,01 EUR	

## Bordstving EZR

	Set skyddskåpor	Klämfäste	Adapter för styrskenor (Bosch, Mafell)
			
	10 st	2 st	2 st
<b>EZR</b>			
Artikelnr	3101959	3101962	3102016
Pris	8,11 EUR	11,52 EUR	7,19 EUR

## Bordstving GTR

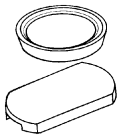
	Skyddskåpor för över- och underdel	
		
	10 par	
	för Ø mm	för bredd överdel mm
<b>GTR</b>	22	17
Artikelnr	3101391	
Pris	13,02 EUR	

## BESSEY Lista över tillbehör och reservdelar

### Bandspännare BAN

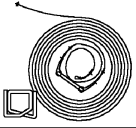
	Band reservdel/förlängning
	
<b>BAN 700 / SVH</b>	Band 7100 mm, 2 klämspännen
Artikelnr	<b>3100832</b>
Pris	18,67 EUR

### Enhandskanttving EKT

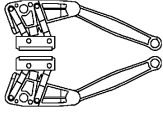
	Reservdel-Set	Käft cpl. med tryckstång
	 3 st skyddskåpor och 6 st tryckbackar	 2 par
<b>EKT55</b>		
Artikelnr	<b>3101403</b>	<b>3100998</b>
Pris	24,11 EUR	27,53 EUR

### Kanttving KT

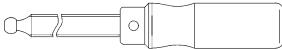
	Spindel cpl.
	
<b>KT5-1</b>	
Artikelnr	<b>3101799</b>
Pris	6,72 EUR

## Kantfix KF och skivstativ KFP

Tryckback	
	
1 par inkl. fjäder	
<b>KF2</b>	
<b>Artikelnr</b>	<b>4102100</b>
<b>Pris</b>	42,72 EUR
<b>KF4</b>	
<b>Artikelnr</b>	<b>4102056</b>
<b>Pris</b>	46,95 EUR
<b>KFP</b>	
<b>Artikelnr</b>	<b>4102057*</b>
<b>Pris</b>	50,00 EUR

\* passar på KFP från 2018 (röda tryckbackar)

## Sugtving PS

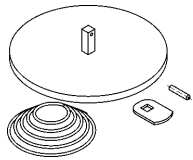
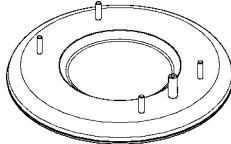
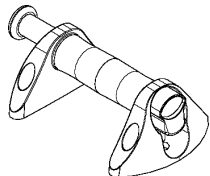

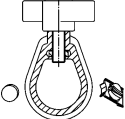

	Klämma för sugning	Gummiplatta	Handtag
			
	Ø mm	Ø mm	
<b>PS 55</b>	120	-	-
<b>Artikelnr</b>	<b>3101839</b>		
<b>Pris</b>	56,08 EUR		
<b>PS 130</b>		210	
<b>Artikelnr</b>	-	<b>3101685</b>	<b>3101686</b>
<b>Pris</b>		79,92 EUR	85,25 EUR

## BESSEY Lista över tillbehör och reservdelar

### Dörrkarmspännare TMS

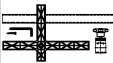
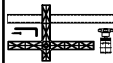
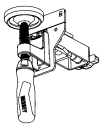
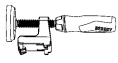
	<b>Klämstycke</b>
	
<b>TMS</b>	
<b>Artikelnr</b>	<b>3100983</b>
<b>Pris</b>	4,91 EUR

### Dörrkarmspännare TU

	Tryckbricka med innerrör och klämstycke cpl.	Tryckbricka med yttre rör och klämstycke cpl.	Klämfäste brett cpl. inkl. glidande del	Skjutarm cpl.	Förlängning	Filtband	TU väska
							
		Inre dimension mm				4 st	
<b>TU</b>		25 x 25					
<b>Artikelnr</b>	<b>3100934</b>	<b>3100935</b>	<b>3101752</b>	<b>3101764</b>	<b>TUX</b>	<b>3101632</b>	<b>3101762</b>
<b>Pris</b>	30,94 EUR	33,93 EUR	28,28 EUR	14,19 EUR	32,01 EUR	7,15 EUR	88,35 EUR

### Tving för dörrkarmriktning TFM

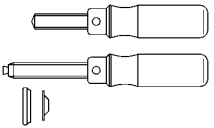
	<b>2 x Spindel med lös tryckbricka och skyddskåpa</b>
	
<b>TFM</b>	
<b>Artikelnr</b>	<b>3101408</b>
<b>Pris</b>	19,42 EUR

## Fönsterinstallationstving FRK

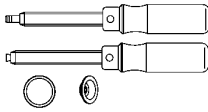
<b>2 x Spindel med lös tryckbricka och skyddskåpa</b>	
	
<b>FRK</b>	
<b>Artikelnr</b>	<b>3101409</b>
<b>Pris</b>	19,42 EUR

## Limknekt TAN

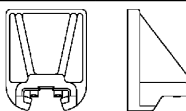
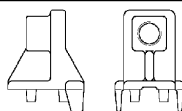
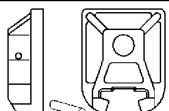
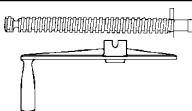
	Tryckback		Hållare för spindel	Spännback	Spindel-Set TAN
					
	<b>Backar-bred mm</b>	<b>Backar-höjd mm</b>	<b>Träpets-gänga mm</b>		
<b>TAN</b>	75	80	20 x 5		
<b>Artikelnr</b>	<b>3101791*</b>		<b>3101824*</b>	<b>3100919*</b>	<b>3101404*</b>
<b>Pris</b>	44,92 EUR		40,33 EUR	56,08 EUR	40,76 EUR

## Limknekt TB

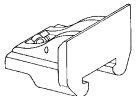
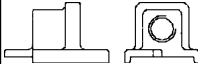
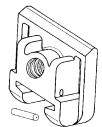
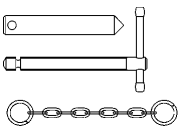
	Tryckback		Hållare för spindel	Spännback	Spindel-Set TB
					
	<b>Backar-bred mm</b>	<b>Backar-höjd mm</b>	<b>Träpets-gänga mm</b>		
<b>TB</b>	60 (80)	48	18 x 5		
<b>Artikelnr</b>	<b>3101793</b>		<b>3101792</b>	<b>3100920</b>	<b>3101405</b>
<b>Pris</b>	31,80 EUR		31,37 EUR	34,68 EUR	22,51 EUR

## BESSEY Lista över tillbehör och reservdelar

### Limknekt TL

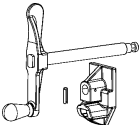
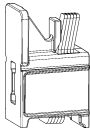

	Spindel-Set TL	Tryckback cpl.
		
<b>TL</b>		
Artikelnr	<b>3101876</b>	<b>3101877</b>
Pris	19,63 EUR	24,01 EUR

### Skiv- och materialstöttor STE, ST

	Multifunktions-/ laserhållare	Stödplatta	Takstativ	Golvstativ	Väska
					
<b>STE</b>					
Artikelnr	<b>STE-LH</b>	<b>STE-SP35</b>	<b>STE-DS</b>	<b>STE-BS</b>	–
Pris	18,57 EUR	15,55 EUR	20,49 EUR	53,24 EUR	–
<b>ST</b>					
Artikelnr	<b>STE-LH</b>	<b>STE-SP35</b>	<b>STE-DS</b>	<b>STE-BS</b>	–
Pris	18,57 EUR	15,55 EUR	20,49 EUR	53,24 EUR	–
<b>STE300 STE370</b>					
Artikelnr	–	–	–	–	<b>STE-BAG</b>
Pris	–	–	–	–	73,62 EUR





## Skiv- och materialstöttor STE, ST

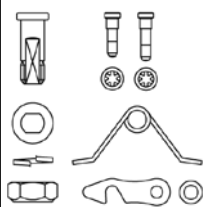
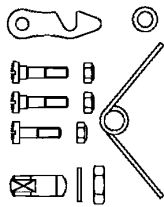
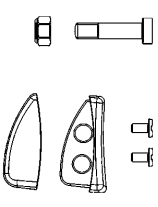

	Reservtryckplatta	Låsklack ST	Stjärngrepps- skruvar
			 4 st
<b>STE</b>			
Artikelnr	<b>3101952</b>	–	–
Pris	11,52 EUR		
<b>ST</b>			
Artikelnr	<b>3101952</b>	<b>3101969</b>	–
Pris	11,52 EUR	8,96 EUR	
<b>STE-SP35</b>			
Artikelnr	–	–	<b>3101970</b>
Pris			6,72 EUR

# BESSEY Lista över tillbehör och reservdelar

## Handplåtsaxar med utväxling

	Reservdel-Set 08/22A 27/29/123S	Reservdel-Set 17A-2	Kläm för fasthållning cpt. 123S	Rullväska
				  för 3 saxar
<b>D08 ... D16A D22A D27AH-TiN/L</b>				
Artikelnr	<b>R032</b>	-	-	<b>7002464</b>
Pris	7,26 EUR			9,50 EUR
<b>D16 / D16L / D16S</b>				
Artikelnr	-	-	-	<b>7002464</b>
Pris				9,50 EUR
<b>D27 ... D29 ...</b>				
Artikelnr	<b>R001</b>	-	-	<b>7002464</b>
Pris	7,26 EUR			9,50 EUR
<b>D17A-2/L</b>				
Artikelnr	-	<b>R043</b>	-	<b>7002464</b>
Pris		7,36 EUR		9,50 EUR
<b>D123S</b>				
Artikelnr	<b>R001</b>	-	<b>R042</b>	<b>7002464</b>
Pris	7,26 EUR		14,19 EUR	9,50 EUR

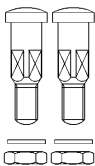
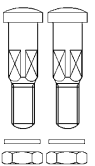
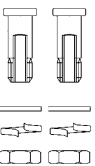
## Plåtsaxar i normalt utförande

	Skruvanslutning cpl. M6 D8 x 24	Skruvanslutning cpl. M6 D8 x 26	Skruvanslutning cpl. M8 x1 x 22	Rullväska
	 <p>2 st</p>	 <p>2 st</p>	 <p>2 st</p>	 <p>för 3 saxar</p>
<b>D101-200 – D101-250</b> <b>D201-200 – D201-250</b> D102-225 D202-225 D107-225 – D107-275 D207-225 – D207-275 D114-250 – D114-275 D214-250 – D214-275 D159-200 – D159-250				
<b>Artikelnr</b> <b>Pris</b>	<b>R034</b> 6,19 EUR	–	–	<b>7002464</b> 9,50 EUR
D102-250 – D102-300 D202-250 – D202-300 D106-250 D106A-250 D107-300 – D107-350 D207-300 – D207-350 D208-275 D209-275 D114-300 D214-300 D159-300 – D159-350				
<b>Artikelnr</b> <b>Pris</b>	–	<b>R035</b> 6,19 EUR	–	<b>7002464</b> 9,50 EUR
D116-260 – D116-280 D216-260 – D216-280 D216-260-B-SBSK D216-280-B-SBSK D118-300 – D118-350 D218-300 – D218-350 D416-280 D 418-300 – D418-350				
<b>Artikelnr</b> <b>Pris</b>	–	–	<b>R036</b> 6,19 EUR	<b>7002464</b> 9,50 EUR
<b>D407-275 – D407-300</b>				
<b>Artikelnr</b> <b>Pris</b>	–	–	–	<b>7002464</b> 9,50 EUR

## BESSEY Lista över tillbehör och reservdelar

### Plåtnibblare

	Reservblad
	
<b>D24</b>	
Artikelnr	<b>D241</b>
Pris	14,62 EUR

### Mattnivar

	Trapetsknivblad	Krokknivblad	Linoleumsknivblad
			
	10 st	10 st	5 st
<b>DBKPH DBKWH DBKAH</b>			
Artikelnr	<b>DBK-T</b>	<b>DBK-H</b>	<b>DBK-L</b>
Pris	4,16 EUR	6,72 EUR	7,26 EUR



Helt enkelt bättre.



Helt enkelt bättre.



lista-över-tillbehör-och-reservdelar \_\_sv-eur  
12/2023 „n”

**[www.bessey.de](http://www.bessey.de)**

BESSEY Tool GmbH & Co. KG ■ Mühlwiesenstraße 40  
74321 Bietigheim-Bissingen, Germany  
Fon +49 7142 401-0 ■ Fax +49 7142 401-452  
E-Mail: [tool-info@bessey.de](mailto:tool-info@bessey.de)