

BESSEY Upínací technika a technika stříhání

# Seznam příslušenství a náhradních dílů 2023/2024

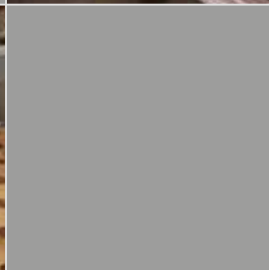

Prostě lepší.

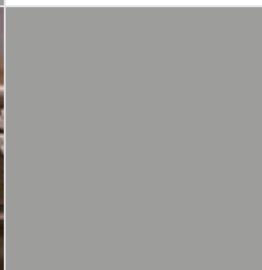
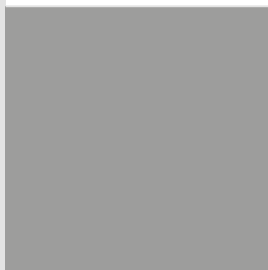
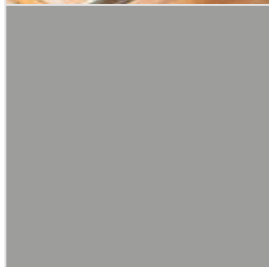

## BESSEY Seznam příslušenství a náhradních dílů

### 4-7 Šroubově svěrky z temperované litiny



TG / TPN  
TGK / TKPN  
TGNT

### 8-11 Celooceľové šroubové svěrky



GZ / GS  
G...Z  
GU25-12-6ZK  
GMZ

### 12-13 Pákové svěrky



GH / GSH  
GHS / G...H

### 14-15 Vysokovýkonné svěrky



SLM / SGM / SGL  
SG...M / STBM  
STBS / STBVC  
SGU / STBU  
GSL / GSM

### 16 Variabilní šroubové svěrky



SLV / GSV

### 17 Svěrka s manipulačním ramenem



GRA...12

### 17 Variabilní upínače s kloubovou pákou



STC-VH / STC-HH  
STC-HV / STC-HA  
STC-IHH / STC-IHA  
TW..A-STC  
TW..VAD / TWVAD

### 18-20 Upínací prvky



TWV / TW  
TWM28  
TW28GRS  
WNS-SET-MFT

### 21 Upínák na pracovní stůl stroje



BAS  
BSN  
SGHS

### 22 Korpusové svěrky



KRE / KREV  
KR / KRV / K

### 23 Korpusový upínač



KS

### 23 Plošný upínač



FK

### 23 Svěrka s převodem GearKlamp



GK

### 24 Jednoruční svěrky



EHZ / EZS / EZ

### 25 Kroková svěrka



SPZ

**26 Skřípcové kleště**

 GRZ  
GRZRO

**26 Lehké svěrky KliKlump**

KLI

**27 Šroubový svěrák a úhlový upínák**

S10 / WS

**27 Stolní svěrky**

EZR / GTR

**28 Upínací popruh**

BAN

**29 Hranové svěrky a nosič desek**

 EKT  
KT5-1  
KF / KFP

**29 Upínač desek**

PS

**30-32 Nástroje pro montáže dveřních zárubní a oken**

TMS / TU / TFM / FRK



TAN / TB / TL

**33 Stropní a montážní podpěry**

STE / ST

**34 Ruční nůžky s pákovým převodem**

**35 Běžné nůžky na plech**

**36 Prořezávače a zavírací nože**

Vývojové oddělení firmy BESSEY si vyhrazuje právo na technické změny.  
Neručíme za tiskové chyby.

# BESSEY Seznam příslušenství a náhradních dílů



## Šroubově svěrky z temperované litiny

vhodné pro série TG a TPN

|  | Kompletní kluzné rameno s dvoukomponentní rukojetí |                     | Dvoukomponentní rukojeť inkl. přitlačnou destičkou z jakostní oceli s ochranným krytem |            |                         | Kompletní kluzné rameno s dřevěnou rukojetí |                     | Dřevěná rukojeť včetně přitlačné destičky z jakostní oceli s ochranným krytem |            |                         |
|--|--|---------------------|--|------------|-------------------------|---|---------------------|---|------------|-------------------------|
|  | Vyložení mm  | pro vodící lišty mm | Délka x Ø mm   | Hlava Ø mm | Lichoběžníkový závit mm | Vyložení mm                                 | pro vodící lišty mm | Délka x Ø mm  | Hlava Ø mm | Lichoběžníkový závit mm |
| <b>TG10 / TG...B5</b>                              |  |                     |  |            |                         |   |                     |   |            |                         |
| Obj. číslo   | -  |                     | -  |            |                         | -   |                     | -   |            |                         |
| <b>TG12 / TG...B6</b>                              |  |                     |  |            |                         |   |                     |   |            |                         |
| Obj. číslo   | -  |                     | -  |            |                         | -   |                     | -   |            |                         |
| <b>TG 16<br/>TG...B8<br/>TPN 16<br/>TPN...B8</b>   |  |                     | 110 x 30   | 10         | 14 x 4                  |   |                     |   |            |                         |
| Obj. číslo   | -  |                     | 3101179  |            |                         | -   |                     | -   |            |                         |
| <b>TG 20<br/>TG...S10<br/>TPN 20<br/>TPN...S10</b> |  |                     | 110 x 30   | 12         | 16 x 4                  | 100   | 27 x 7              | 112 x 30  | 12         | 16 x 4                  |
| Obj. číslo   | -  |                     | 3101182  |            |                         | 3101413                                     |                     | 3101386   |            |                         |
| <b>TG 25<br/>TG...S12<br/>TPN 25<br/>TPN...S12</b> | 120  | 29 x 9              | 130 x 34   | 12         | 16 x 4                  | 120   | 29 x 9              | 125 x 32  | 12         | 16 x 4                  |
| Obj. číslo   | 3101832  |                     | 3101186  |            |                         | 3101414                                     |                     | 3101389   |            |                         |
| <b>TG 30<br/>TG...S14<br/>TPN 30<br/>TPN...S14</b> | 140  | 32 x 10             | 130 x 34   | 13         | 18 x 5                  | 140   | 32 x 10             | 140 x 35  | 13         | 18 x 5                  |
| Obj. číslo   | 3101833  |                     | 3101187  |            |                         | 3101415                                     |                     | 3101390   |            |                         |
| <b>TG 40<br/>TG...S17</b>                          | 175  | 32 x 10             | 130 x 34   | 13         | 18 x 5                  | 175   | 32 x 10             | 140 x 35  | 13         | 18 x 5                  |
| Obj. číslo   | 3101834  |                     | 3101187  |            |                         | 3101416                                     |                     | 3101390   |            |                         |
| <b>TPN 40<br/>TPN...S17</b>                        | 175  | 32 x 10             | 130 x 34   | 13         | 18 x 5                  | 175   | 32 x 10             | 140 x 35  | 13         | 18 x 5                  |
| Obj. číslo   | 3101834  |                     | 3101187  |            |                         | 3101416                                     |                     | 3101390   |            |                         |

## Šroubové svěrky z temperované litiny

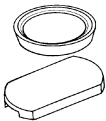
vhodné pro série TG a TPN

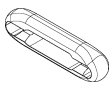
|  | Přítlačná deska s ochranným krytem<br>vyměnitelná od velikosti 16                 | Ochranné krytky<br>pro pevné a<br>kluzné rameno                                   |                              | Proužky ochranných<br>čepiček SKS   | Ochranný návlek<br>KA  |
|--|---|---|------------------------------|---|--|
|  |  |  |                              |  |  |
|  | 4 páry  | 10 párů   |                              | 2 kusy  | 2 kusy   |
|  | Ø<br>mm   | pro Ø<br>mm   | pro šířka<br>horní díl<br>mm |   | Pouze pro<br>kolíkovou rukojeť   |
| <b>TG10 / TG...B5</b>                              | 22  | 22  | 17                           |   |  |
| Obj. číslo   | <b>3101339</b>  | <b>3101391</b>  |                              | –   | –  |
| <b>TG12 / TG...B6</b>                              | 22  | 22  | 19                           |   |  |
| Obj. číslo   | <b>3101339</b>  | <b>3101392</b>  |                              | –   | –  |
| <b>TG 16<br/>TG...B8<br/>TPN 16<br/>TPN...B8</b>   | 25,5  | 25,5  | 23                           |   |  |
| Obj. číslo   | <b>3101180</b>  | <b>3101393</b>  |                              | –   | –  |
| <b>TG 20<br/>TG...S10<br/>TPN 20<br/>TPN...S10</b> | 32  | 32  | 28                           |   |  |
| Obj. číslo   | <b>3101183</b>  | <b>3101394</b>  |                              | –   | <b>3101194*</b>  |
| <b>TG 25<br/>TG...S12<br/>TPN 25<br/>TPN...S12</b> | 32  | 32  | 30                           |   |  |
| Obj. číslo   | <b>3101183</b>  | <b>3101395</b>  |                              | –   | <b>3101194*</b>  |
| <b>TG 30<br/>TG...S14<br/>TPN 30<br/>TPN...S14</b> | 38,5  | 38,5  | 32                           |   |  |
| Obj. číslo   | <b>3101188</b>  | <b>3101396</b>  |                              | –   | <b>3101194*</b>  |
| <b>TG 40<br/>TG...S17</b>                          | 38,5  | 38,5  | 32                           |   |  |
| Obj. číslo   | <b>3101188</b>  | <b>3101396</b>  |                              | –   | <b>3101194*</b>  |
| <b>TPN 40<br/>TPN...S17</b>                        | 38,5  |   |                              |   |  |
| Obj. číslo   | <b>3101188</b>  | –   |                              | <b>SKS20/40</b>   | <b>3101194*</b>  |

\*K dodání do vyprodání zásob

## Šroubově svěrky z temperované litiny

vhodné pro série TGK a TKPN

|                   | Kompletní kluzné rameno s dvoukomponentní rukojetí |                     | Dvoukomponentní rukojeť inkl. přitlačnou destičkou z jakostní oceli s ochranným krytem |            |                         | Kompletní kluzné rameno s dřevěnou rukojetí |                     | Dřevěná rukojeť včetně přitlačné destičky z jakostní oceli s ochranným krytem |            |                         |
|-------------------|--|---------------------|--|------------|-------------------------|---|---------------------|---|------------|-------------------------|
|                   | Vyložení mm  | pro vodící lišty mm | Délka x Ø mm   | Hlava Ø mm | Lichoběžníkový závit mm | Vyložení mm                                 | pro vodící lišty mm | Délka x Ø mm  | Hlava Ø mm | Lichoběžníkový závit mm |
| <b>TGK TKPN</b>   | 120  | 35 x 11             | 130 x 34   | 13         | 18 x 5                  | 120   | 35 x 11             | 140 x 35  | 13         | 18 x 5                  |
| <b>Obj. číslo</b> | 3101838  |                     | 3101187  |            |                         | 3101417                                     |                     | 3101390   |            |                         |



## Šroubově svěrky z temperované litiny

vhodné pro série TGK a TKPN

|                   | Kompletní kluzné rameno s kolíkovou rukojetí |                     | Přitlačná deska s ochranným krytem | Proužky ochranných čepiček SKS |                        | Ochranný návlek KA          |
|-------------------|--|---------------------|------------------------------------|--------------------------------|------------------------|-----------------------------|
|                   | Vyložení mm                                  | pro vodící lišty mm | Ø mm                               | pro Ø mm                       | pro šířka horní díl mm | Pouze pro kolíkovou rukojeť |
| <b>TGK TKPN</b>   |  |                     | 38,5                               | 25,5                           | 23                     |                             |
| <b>Obj. číslo</b> | -  |                     | 3101188                            | SKS20/40                       |                        | 3101194*                    |
| <b>TGK-K</b>      | 120  | 35 x 11             | 38,5                               | 25,5                           | 23                     |                             |
| <b>Obj. číslo</b> | 3101418                                      |                     | 3101188                            | SKS20/40                       |                        | 3101194*                    |

## Dolní šroubová svěrka

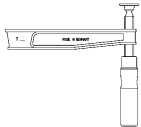
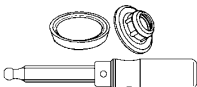
vhodné pro série TGNT

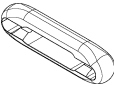
|                  | Kompletní kluzné rameno s dřevěnou rukojetí                                       |                     | Dřevěná rukojeť včetně přítláčné destičky z jakostní oceli s ochranným krytem     |            |                         | Přítláčná deska s ochranným krytem  | Ochranný návlek KA   |
|------------------|---|---------------------|---|------------|-------------------------|---|--|
|                  | Vyložení mm   | pro vodící lišty mm | Délka x Ø mm  | Hlava Ø mm | Lichoběžníkový závit mm | Ø mm  | Pouze pro kolíkovou rukojeť  |
|                  |  |                     |  |            |                         |  |  |
|                  |   |                     |   |            |                         | 4 páry  | 2 kusy   |
| <b>TGN...T20</b> | 200   | 35 x 11             | 140 x 35  | 13         | 18 x 5                  | 38,5  |  |
| Obj. číslo       | 3101419   |                     | 3101390   |            |                         | 3101188   | 3101194*   |
| <b>TGN...T25</b> | 250   | 40 x 11             | 140 x 35  | 13         | 18 x 5                  | 38,5  |  |
| Obj. číslo       | 3101420   |                     | 3101390   |            |                         | 3101188   | 3101194*   |
| <b>TGN...T30</b> | 300   | 45 x 12             | 140 x 35  | 13         | 18 x 5                  | 38,5  |  |
| Obj. číslo       | 3101421   |                     | 3101390   |            |                         | 3101188   | 3101194*   |
| <b>TGN...T40</b> |   |                     | 140 x 35  | 13         | 18 x 5                  | 38,5  |  |
| Obj. číslo       | -   |                     | 3101390   |            |                         | 3101188   | 3101194*   |
| <b>TGN...T50</b> |   |                     | 140 x 35  | 13         | 18 x 5                  | 38,5  |  |
| Obj. číslo       | -   |                     | 3101390   |            |                         | 3101188   | 3101194*   |

# BESSEY Seznam příslušenství a náhradních dílů

## Celoocelové šroubové svěrky – nová verze od 01.07.09

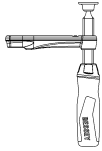
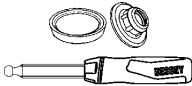
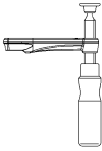
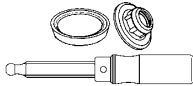

vhodné pro série GZ

| Kluzné rameno kpl. s dvoukomponentní rukojeť                                      |                     | Dvoukomponentní rukojeť inkl. přitlačnou destičkou z jakostní oceli s ochranným krytem |            |                         | Kluzné rameno kpl. s dřevěnou rukojeť   |                     | Dřevěná rukojeť včetně přitlačné destičky z jakostní oceli s ochranným krytem      |            |                         |    |        |
|---|---------------------|--|------------|-------------------------|---|---------------------|--|------------|-------------------------|----|--------|
|  |                     |       |            |                         |  |                     |  |            |                         |    |        |
| Vyložení mm   | pro vodící lišty mm | Délka x Ø mm   | Hlava Ø mm | Lichoběžníkový závit mm | Vyložení mm   | pro vodící lišty mm | Délka x Ø mm   | Hlava Ø mm | Lichoběžníkový závit mm |    |        |
| <b>GZ 10 / GZ 12</b>  |                     |  |            |                         |   |                     |  |            |                         |    |        |
| Obj. číslo  |                     | -  |            |                         | -   |                     | -  |            |                         |    |        |
| <b>GZ 16</b>  |                     | 110 x 30   | 10         | 14 x 4                  |   |                     |  |            |                         |    |        |
| Obj. číslo  |                     | 3101179  |            |                         | -   |                     | -  |            |                         |    |        |
| <b>GZ 20<br/>GZ...-10</b>   |                     | 100  | 22 x 8,5   | 110 x 30                | 12  | 16 x 4              | 100  | 22 x 8,5   | 112 x 30                | 12 | 16 x 4 |
| Obj. číslo  |                     | 3101955  |            | 3101182                 |   | 3101516             |  | 3101386    |                         |    |        |
| <b>GZ 25<br/>GZ...-12</b>   |                     | 120  | 24 x 9,5   | 130 x 34                | 12  | 16 x 4              | 120  | 24 x 9,5   | 125 x 32                | 12 | 16 x 4 |
| Obj. číslo  |                     | 3101835  |            | 3101186                 |   | 3101517             |  | 3101389    |                         |    |        |
| <b>GZ 30</b>  |                     | 140  | 28 x 11    | 130 x 34                | 13  | 18 x 5              | 140  | 28 x 11    | 140 x 35                | 13 | 18 x 5 |
| Obj. číslo  |                     | 3101836  |            | 3101187                 |   | 3101518             |  | 3101390    |                         |    |        |
| <b>GZ 40 - GZ 125</b>   |                     | 120  | 28 x 11    | 130 x 34                | 13  | 18 x 5              | 120  | 28 x 11    | 140 x 35                | 13 | 18 x 5 |
| Obj. číslo  |                     | 3101837  |            | 3101187                 |   | 3101519             |  | 3101390    |                         |    |        |

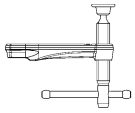
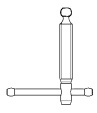

## Celoocelové šroubové svěrky – nová verze od 01.07.09

vhodné pro sérii GZ

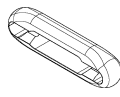
| Kluzné rameno kpl. s kolíkovou rukojetí   |                     | Závitové vřeteno s kolíkovou rukojetí   | Sklopná rukojeť včetně přitlačné destičky z jakostní oceli s ochranným krytem     |            |                         | Přítlačná deska s ochranným krytem vyměnitelná od velikosti 16                    | Ochranný návlek KA   |
|---|---------------------|---|---|------------|-------------------------|---|--|
|  |                     |  |  |            |                         |  |  |
|   |                     |   |   |            |                         | 4 párů  | 2 kusy   |
| Vyložení mm   | pro vodící lišty mm | Lichoběžníkový závit mm   | Délka x Ø mm  | Hlava Ø mm | Lichoběžníkový závit mm | Ø mm  | Pouze pro kolíkovou rukojeť  |
| <b>GZ 10 / GZ 12</b>  |                     |   |   |            |                         | 22  |  |
| Obj. číslo  | –                   | –   | –   | –          | –                       | 3101339   | –  |
| <b>GZ 16</b>  |                     | 14 x 4  |   |            |                         | 25,5  |  |
| Obj. číslo  | –                   | 3101795   | –   | –          | –                       | 3101180   | –  |
| <b>GZ 20<br/>GZ...-10</b>   | 100                 | 22 x 8,5  | 16 x 4  |            |                         | 32  |  |
| Obj. číslo  | 3101441             | 3101796   | –   | –          | –                       | 3101183   | 3101194*   |
| <b>GZ 25<br/>GZ...-12</b>   | 120                 | 24 x 9,5  | 16 x 4  | 125 x 35   | 12                      | 16 x 4  | 32   |
| Obj. číslo  | 3101444             | 3101796   | 3101958   | –          | –                       | 3101183   | 3101194*   |
| <b>GZ 30</b>  | 140                 | 28 x 11   | 18 x 5  |            |                         | 38,5  |  |
| Obj. číslo  | 3101447             | 3101797   | –   | –          | –                       | 3101188   | 3101194*   |
| <b>GZ 40 - GZ 125</b>   | 120                 | 28 x 11   | 18 x 5  |            |                         | 38,5  |  |
| Obj. číslo  | 3101450             | 3101797   | –   | –          | –                       | 3101188   | 3101194*   |



## OMEGA šroubové svěrky a celocelové šroubové svěrky classiX a celocelové šroubové svěrky – stará verze do 30.06.09

vhodné pro série GMZ, G...Z, GS

|  | Kluzné rameno kpl. s dřevěnou rukojetí |                     | Kluzné rameno kpl. s kolíkovou rukojetí |                     | Dřevěná rukojeť včetně přitlačné destičky z jakostní oceli s ochranným krytem |            |                         | Dvoukomponentní rukojeť včetně přitlačné destičky z jakostní oceli s ochranným krytem |            |                         |
|--|--|---------------------|---|---------------------|---|------------|-------------------------|---|------------|-------------------------|
|  | Vyložení mm                            | pro vodící lišty mm | Vyložení mm                             | pro vodící lišty mm | Délka x Ø mm  | Hlava Ø mm | Lichoběžníkový závit mm | Délka x Ø mm  | Hlava Ø mm | Lichoběžníkový závit mm |
| <b>G10Z / G12Z<br/>GS10 / GS12</b>                                       |  |                     |   |                     |   |            |                         |   |            |                         |
| Obj. číslo   | –                                      |                     | –                                       |                     | –   |            |                         | –   |            |                         |
| <b>G16Z / GS16</b>   |  |                     |   |                     |   |            |                         | 110 x 30  | 10         | 14 x 4                  |
| Obj. číslo   | –                                      |                     | –                                       |                     | –   |            |                         | 3101179   |            |                         |
| <b>G20Z/G...-S10Z<br/>GS20<br/>GM 20Z<br/>GM...S10Z</b>                  | 100                                    | 19,5 x 9,5          | 100                                     | 19,5 x 9,5          | 112 x 30  | 12         | 16 x 4                  | 110 x 30  | 12         | 16 x 4                  |
| Obj. číslo   | 3101422                                |                     | 3101800                                 |                     | 3101386   |            |                         | 3101182   |            |                         |
| <b>G25Z/G...-S12Z<br/>GS25<br/>GM 25Z<br/>GM...-S12Z<br/>GU25-12-6ZK</b> | 120                                    | 22 x 10,5           | 120                                     | 22 x 10,5           | 125 x 32  | 12         | 16 x 4                  | 130 x 34  | 12         | 16 x 4                  |
| Obj. číslo   | 3101423                                |                     | 3101801                                 |                     | 3101389   |            |                         | 3101186   |            |                         |
| <b>G30Z / GS30<br/>GM30Z</b>   | 140                                    | 25 x 12             | 140                                     | 25 x 12             | 140 x 35  | 13         | 18 x 5                  | 130 x 34  | 13         | 18 x 5                  |
| Obj. číslo   | 3101424                                |                     | 3101802                                 |                     | 3101390   |            |                         | 3101187   |            |                         |
| <b>G40Z-G60Z<br/>GS40-GS60<br/>GM40Z-GM60Z</b>                           | 120                                    | 25 x 12             | 120                                     | 25 x 12             | 140 x 35  | 13         | 18 x 5                  | 130 x 34  | 13         | 18 x 5                  |
| Obj. číslo   | 3101425                                |                     | 3101803                                 |                     | 3101390   |            |                         | 3101187   |            |                         |
| <b>G80Z-G125Z<br/>GS80-GS100<br/>GM80Z-GM125Z</b>                        | 120                                    | 27 x 13             | 120                                     | 27 x 13             | 140 x 35  | 13         | 18 x 5                  | 130 x 34  | 13         | 18 x 5                  |
| Obj. číslo   | 3101426                                |                     | 3101804                                 |                     | 3101390   |            |                         | 3101187   |            |                         |

## OMEGA šroubové svěrky a celocelové šroubové svěrky classiX a celocelové šroubové svěrky – stará verze do 30.06.09

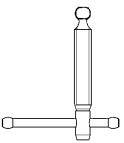
vhodné pro série GMZ, G...Z, GS

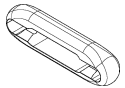
|  | Závitové vřeteno s kolíkovou rukojetí   | Přítlačná destička s ochranným krytem vyměnitelná od velikosti 16                           | Ochranný návlek KA  |
|--|---|---|---|
|  |  | <br>4 páry | <br>2 kusy |
|  | Lichoběžníkový závit<br>mm  | Ø<br>mm   | Pouze pro kolíkovou rukojeť   |
| <b>G10Z / G12Z</b><br><b>GS10 / GS12</b>   |   | 22  |   |
| Obj. číslo   | –   | <b>3101339</b>  | –   |
| <b>G16Z / GS16</b>   | 14 x 4  | 25,5  |   |
| Obj. číslo   | <b>3101795</b>  | <b>3101180</b>  | –   |
| <b>G20Z/G...-S10Z</b><br><b>GS20</b><br><b>GM 20Z</b><br><b>GM...S10Z</b>                        | 16 x 4  | 32  |   |
| Obj. číslo   | <b>3101796</b>  | <b>3101183</b>  | <b>3101194*</b>   |
| <b>G25Z/G...-S12Z</b><br><b>GS25</b><br><b>GM 25Z</b><br><b>GM...-S12Z</b><br><b>GU25-12-6ZK</b> | 16 x 4  | 32  |   |
| Obj. číslo   | <b>3101796</b>  | <b>3101183</b>  | <b>3101194*</b>   |
| <b>G30Z / GS30</b><br><b>GM30Z</b>   | 18 x 5  | 38,5  |   |
| Obj. číslo   | <b>3101797</b>  | <b>3101188</b>  | <b>3101194*</b>   |
| <b>G40Z-G60Z</b><br><b>GS40-GS60</b><br><b>GM40Z-GM60Z</b>                                       | 18 x 5  | 38,5  |   |
| Obj. číslo   | <b>3101797</b>  | <b>3101188</b>  | <b>3101194*</b>   |
| <b>G80Z-G125Z</b><br><b>GS80-GS100</b><br><b>GM80Z-GM125Z</b>                                    | 18 x 5  | 38,5  |   |
| Obj. číslo   | <b>3101797</b>  | <b>3101188</b>  | <b>3101194*</b>   |

\*K dodání do vyprodání zásob

## BESSEY Seznam příslušenství a náhradních dílů

### Pákové svěrky – GH – nová verze od 01.03.10

vhodné pro sérii GH

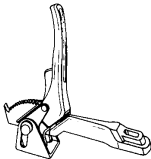
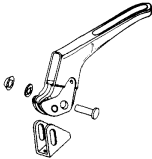
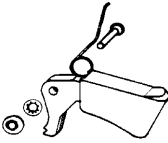
|                           | Kompletní kluzné rameno<br>s pákovou rukojetí                                     |                        | Páka s přitlačnou<br>krytkou kpl.   | Kompletní západka  |
|---------------------------|---|------------------------|---|--|
|                           |  |                        |  |  |
|                           | Vyložení<br>mm  | pro vodící lišty<br>mm | Ø svorníku x délka<br>mm  | Ø svorníku x délka<br>mm   |
| <b>GH 12<br/>GH 16</b>    |   |                        |   | 5h11 x 21  |
| <b>Obj. číslo</b>         | –   |                        | –   | <b>3101399</b>   |
| <b>GH 20<br/>GH...-10</b> | 100   | 22 x 8,5               | 10 x 33,5   | 5h11 x 23  |
| <b>Obj. číslo</b>         | <b>3101522</b>  |                        | <b>3101397</b>  | <b>3101400</b>   |
| <b>GH 25<br/>GH...-12</b> | 120   | 24,5 x 9,5             | 10 x 33,5   | 5h11 x 23  |
| <b>Obj. číslo</b>         | <b>3101523</b>  |                        | <b>3101397</b>  | <b>3101400</b>   |
| <b>GH 30</b>              | 140   | 28 x 11                | 12 x 38   | 5h11 x 26  |
| <b>Obj. číslo</b>         | <b>3101524</b>  |                        | <b>3101398</b>  | <b>3101401</b>   |
| <b>GH 40 - GH 100</b>     | 120   | 28 x 11                | 12 x 38   | 5h11 x 26  |
| <b>Obj. číslo</b>         | <b>3101525</b>  |                        | <b>3101398</b>  | <b>3101401</b>   |

## Pákové svěrky classiX – GSH a pákové svěrky – GH – stará verze do 28.02.10



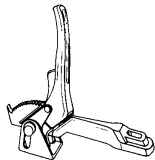
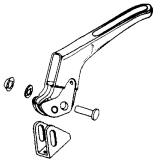
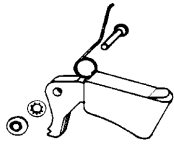

vhodné pro série G...H, GSH

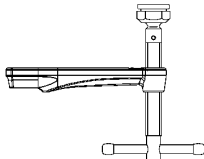
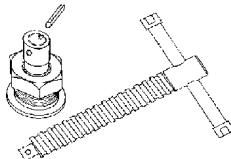
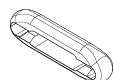
|  | Kompletní kluzné rameno<br>s pákovou rukojetí                                     |                       | Páka s přitlačnou<br>krytkou kpl.   | Kompletní západka  |
|--|---|-----------------------|---|--|
|  | Vyložení<br>mm  | pro vodič lišty<br>mm | Ø svorníku x délka<br>mm  | Ø svorníku x délka<br>mm   |
|  |  |                       |  | <br>2 kusy |
| <b>G12H / G...S6H<br/>G16H / G...S8H<br/>GSH12 - GSH16</b> |   |                       |   | 5h11 x 21  |
| <b>Obj. číslo</b>  | -   |                       | -   | <b>3101399</b>   |
| <b>G20H / G...S10H<br/>GSH20</b>                           | 100   | 19,5 x 9,5            | 10 x 33,5   | 5h11 x 23  |
| <b>Obj. číslo</b>  | <b>3101333</b>  |                       | <b>3101397</b>  | <b>3101400</b>   |
| <b>G25H / G...S12H<br/>GSH25<br/>GU-H</b>                  | 120   | 22 x 10,5             | 10 x 33,5   | 5h11 x 23  |
| <b>Obj. číslo</b>  | <b>3101334</b>  |                       | <b>3101397</b>  | <b>3101400</b>   |
| <b>G30H<br/>GSH30</b>                                      | 140   | 25 x 12               | 12 x 38   | 5h11 x 26  |
| <b>Obj. číslo</b>  | <b>3101335</b>  |                       | <b>3101398</b>  | <b>3101401</b>   |
| <b>G40H - G60H<br/>GSH40 - GSH60</b>                       | 120   | 25 x 12               | 12 x 38   | 5h11 x 26  |
| <b>Obj. číslo</b>  | <b>3101336</b>  |                       | <b>3101398</b>  | <b>3101401</b>   |
| <b>G80H - G100H</b>  | 120   | 27 x 13               | 12 x 38   | 5h11 x 26  |
| <b>Obj. číslo</b>  | <b>3101337</b>  |                       | <b>3101398</b>  | <b>3101401</b>   |

## Vysokovýkonné svěrky – SLM a SGM – nová verze od 01.07.08

|               | Kompletní kluzné rameno s kolíkovou rukojetí                                      |                     | Kombinovaná sada (závitové vřeteno + speciální přitlačná deska + upínací kolík)   |                        | Ochranný návlek KA   |
|---------------|---|---------------------|---|------------------------|--|
|               |  |                     |  |                        |  |
|               | 2 kusy  |                     |   |                        |  |
|               | 2 kusy  |                     |   |                        |  |
|               | Vyložení mm   | pro vodící lišty mm | Lichoběžníkový závit mm   | Kolíkovou Ø x délka mm |  |
| <b>SL...M</b> | 120   | 28 x 11             | 18 x 5  | 10 x 120               |  |
| Obj. číslo    | 3101521   |                     | 3100398   |                        | 3101194*   |
| <b>SG...M</b> | 140   | 34 x 13             | 20 x 5  | 11 x 120               |  |
| Obj. číslo    | 3101407   |                     | 3100399   |                        | –  |

## Vysokovýkonné svěrky – SLM/SGM/STBM/STBVC/SGU/STBU/STBS

|   | Speciální přitlačná deska Standard   |                  | Speciální přitlačná deska s rýhováním  |                  | Speciální přitlačná deska s prismaticem  |                  | Závitové pouzdro s pojistným kroužkem  | Klín STBS   |
|---|--|------------------|--|------------------|--|------------------|--|---|
|   |  |                  |  |                  |  |                  |  |  |
|   |  |                  |  |                  |  |                  |  | 2 kusy  |
|   | Otvor vřetena mm   | Upínací kolík mm | Otvor vřetena mm   | Upínací kolík mm | Otvor vřetena mm   | Upínací kolík mm | Závit  |   |
| <b>SLM / SGM<br/>STBM / STBVC<br/>SGU</b> | 12   | 5 x 20           | 12   | 5 x 20           | 12   | 5 x 20           |  |   |
| Obj. číslo                                | 3100736  |                  | 3101192  |                  | 3101193  |                  | –  | –   |
| <b>STBU</b>                               | 12   | 5 x 20           | 12   | 5 x 20           | 12   | 5 x 20           |  |   |
| Obj. číslo                                | 3100737  |                  | 3101192  |                  | 3101193  |                  | –  | –   |
| <b>STBS</b>                               | 12   | 5 x 20           |  |                  |  |                  | M 24   |   |
| Obj. číslo                                | 3100737  |                  | –  |                  | –  |                  | 3100579  | 3101788   |

**Vysokovýkonné svěrky – STBVC/STB/STBS**
**Vysokovýkonné svěrky classiX – GSL a GSM**
**a vysokovýkonné svěrky – SGL a SGM – stará verze do 30.06.08**

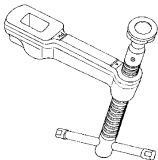
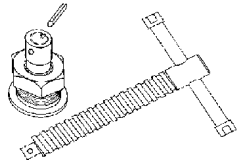
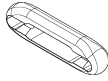
|                          | Kompletní kluzné rameno<br>s kolíkovou rukojetí                                   |                        | Kombinovaná sada<br>(závitové vřeteno + speciální přítlačná<br>deska + upínací kolík) |                                       | Ochranný návlek<br>KA  |
|--------------------------|---|------------------------|---|---------------------------------------|--|
|                          | Vyložení<br>mm  | pro vodící lišty<br>mm | Lichoběžníkový<br>závit mm  | Kolíkovou $\varnothing$ x délka<br>mm |  |
|                          |  |                        |      |                                       |  |
|                          |   |                        |   |                                       | 2 kusy   |
| <b>SGL...M / GSL</b>     | 120   | 27 x 13                | 18 x 5  | 10 x 120                              |  |
| Obj. číslo               | 3101338   |                        | 3100398   |                                       | 3101194*   |
| <b>SG...M</b>            | 120   | 30 x 15                | 20 x 5  | 11 x 120                              |  |
| Obj. číslo               | 3101329   |                        | 3100399   |                                       | –  |
| <b>SG30M / GSM / SGU</b> | 140   | 30 x 15                | 20 x 5  | 11 x 120                              |  |
| Obj. číslo               | 3101330   |                        | 3100399   |                                       | –  |
| <b>SG..T20M</b>          | 200   | 30 x 15                | 20 x 5  | 11 x 120                              |  |
| Obj. číslo               | 3101331   |                        | 3100399   |                                       | –  |
| <b>STB...M/STBU</b>      | 175   | 40 x 20                | 22 x 5  | 11 x 180                              |  |
| Obj. číslo               | 3101332   |                        | 3100400   |                                       | –  |
| <b>STBS</b>              | 200   | 50 x 25                | M24   | 18 x 345                              |  |
| Obj. číslo               | 3101798   |                        | 3100401   |                                       | –  |
| <b>STBVC</b>             | 100   | 40 x 20                | 22 x 5  | 11 x 180                              |  |
| Obj. číslo               | 3101882   |                        | 3100400   |                                       | –  |

# BESSEY Seznam příslušenství a náhradních dílů

## Variabilní šroubové svěrky SLV, GSV

|            | Vodící lišta s 2 koncovými zámky |                 | Kompletní kluzné rameno s dřevěnou rukojetí |                     | Kompletní kluzné rameno s pákovou rukojetí |                     | Kompletní kluzné rameno s kolíkovou rukojetí |                     | Ochranný návlek KA          |
|------------|----------------------------------|-----------------|---|---------------------|--|---------------------|--|---------------------|-----------------------------|
|            | Rožpětí mm                       | Vodící lišty mm | Vyložení mm                                 | pro vodící lišty mm | Vyložení mm                                | pro vodící lišty mm | Vyložení mm                                  | pro vodící lišty mm | Pouze pro kolíkovou rukojeť |
| <b>SLV</b> | 1000                             | 27 x 13         | 120   | 27 x 13             | 120  | 27 x 13             | 120  | 27 x 13             | 2 kusy                      |
| Obj. číslo | 3101731                          |                 | 3101426                                     |                     | 3101337                                    |                     | 3101338                                      |                     | 3101194*                    |
| <b>SLV</b> | 1500                             | 27 x 13         | 120   | 27 x 13             | 120  | 27 x 13             | 120  | 27 x 13             |                             |
| Obj. číslo | 3101732                          |                 | 3101426                                     |                     | 3101337                                    |                     | 3101338                                      |                     | 3101194*                    |
| <b>SLV</b> | 2000                             | 27 x 13         | 120   | 27 x 13             | 120  | 27 x 13             | 120  | 27 x 13             |                             |
| Obj. číslo | 3101733                          |                 | 3101426                                     |                     | 3101337                                    |                     | 3101338                                      |                     | 3101194*                    |

|            |         |         |   |  |   |  |         |         |   |
|------------|---------|---------|---|--|---|--|---------|---------|---|
| <b>GSV</b> | 3000    | 30 x 15 |   |  |   |  | 120     | 30 x 15 |   |
| Obj. číslo | 3101612 |         | - |  | - |  | 3101329 |         | - |
| <b>GSV</b> | 3000    | 30 x 15 |   |  |   |  | 140     | 30 x 15 |   |
| Obj. číslo | 3101612 |         | - |  | - |  | 3101330 |         | - |
| <b>GSV</b> | 3000    | 30 x 15 |   |  |   |  | 200     | 30 x 15 |   |
| Obj. číslo | 3101612 |         | - |  | - |  | 3101331 |         |   |



|                  | Speciální přitlačná deska Standard |                  | Speciální přitlačná deska s rýhováním |                  | Speciální přitlačná deska s prismatem |                  | Koncová pojistka |
|------------------|------------------------------------|------------------|---------------------------------------|------------------|---------------------------------------|------------------|------------------|
|                  | Otvor vřetena mm                   | Upínací kolík mm | Otvor vřetena mm                      | Upínací kolík mm | Otvor vřetena mm                      | Upínací kolík mm |                  |
| <b>SLV / GSV</b> | 12                                 | 5 x 20           | 12                                    | 5 x 20           | 12                                    | 5 x 20           | 2 páry           |
| Obj. číslo       | 3100736                            |                  | 3101192                               |                  | 3101193                               |                  | 3101782          |

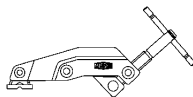
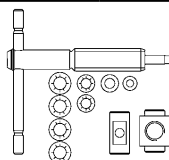

## Svěrka s manipulačním ramenem – nová verze od 01.04.12

|                   | Kompletní kluzné rameno upínače   |                     | Kompletní závitové vřeteno  |                        |
|-------------------|---|---------------------|---|------------------------|
|                   |  |                     |  |                        |
|                   | Vyložení mm   | pro vodičí lišty mm | Lichoběžníkový závit mm   | Kolikovou Ø x délka mm |
| <b>GRA...12</b>   | 120   | 28 x 11             | 18 x 5  | 8 x 110                |
| <b>Obj. číslo</b> | 3101590   |                     | 3100562   |                        |

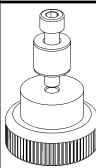
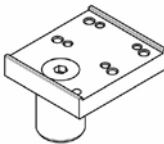
## Variabilní upínače STC

|  | Kompletní sada vřetene  | Pro multifunkční stoly<br>Adaptér   | Pro svářečské stoly   |  | Prodloužení |                 |          |                 |
|--|---|---|---|--|-------------|-----------------|----------|-----------------|
|  |   |   | Nástavec pro kloubové upínače   | Prodloužení  | Otvoru Ø    | Nastavitelné do |          |                 |
|  |  | <br>1 x šroub s válcovou hlavou DIN 912 M 8 x 35<br>1 x zasouvací čep D20 x 17<br>1 x rýhovaná matice M8 |  |  | Otvoru Ø    | Otvoru Ø        | Otvoru Ø | Nastavitelné do |
| <b>STC-VH20 / STC-HH20<br/>STC-IHH 15</b>  |   |   | 16  | 28   |             |                 |          |                 |
| <b>Obj. číslo</b>                          | 3101627   | –   | TW16A-STC   | TW28A-STC  | –           |                 |          |                 |
| <b>STC-HV20 / STC-HA20<br/>STC-IHA 15</b>  |   |   |   |  |             |                 |          |                 |
| <b>Obj. číslo</b>                          | 3101627   | –   | –   | –  | –           |                 |          |                 |
| <b>STC-VH50 / STC-HH 50<br/>STC-IHH 25</b> |   |   | 16  | 28   |             |                 |          |                 |
| <b>Obj. číslo</b>                          | 3101589   | STC-SET-T20   | TW16A-STC   | TW28A-STC  | –           |                 |          |                 |
| <b>STC-HH 70</b>                           |   |   | 16  | 28   |             |                 |          |                 |
| <b>Obj. číslo</b>                          | 3101588   | STC-SET-T20   | TW16A-STC   | TW28A-STC  | –           |                 |          |                 |
| <b>TW16A-STC<br/>TW16VAD / TWVAD</b>       |   |   |   |  | 16          | 15-200          |          |                 |
| <b>Obj. číslo</b>                          | –   | –   | –   | –  | TW16X       |                 |          |                 |
| <b>TW28A-STC<br/>TW28VAD / TWVAD</b>       |   |   |   |  | 28          | 15-300          |          |                 |
| <b>Obj. číslo</b>                          | –   | –   | –   | –  | TW28X       |                 |          |                 |



## Upínací prvek s variabilním vyložením TWV

|              | Vodící lišta |                 | Kompletní křížový držák | Kompletní kluzné rameno s dvoukomponentní rukojetí |                     | Kluzné rameno kpl. s kolíkovou rukojetí |                     | Kompletní kluzné rameno s pákovou rukojetí |                     | Adaptér       |
|--------------|--------------|-----------------|-------------------------|--|---------------------|---|---------------------|--|---------------------|---------------|
|              | Rozpětí mm   | Vodící lišty mm | pro vodící lišty mm     | Vyložení mm  | pro vodící lišty mm | Vyložení mm                             | pro vodící lišty mm | Vyložení mm                                | pro vodící lišty mm | vhodné pro    |
| <b>TWV16</b> | 200          | 22 x 8,5        | 22 x 8,5                | 30-150   | 22 x 8,5            | 30-150                                  | 22 x 8,5            | 60-150                                     | 22 x 8,5            | 19 mm/3/4"    |
| Obj. číslo   | 3101740      |                 | 3101744                 | 3101741  |                     | 3101742                                 |                     | 3101743                                    |                     | TW16AW19      |
| <b>TWV16</b> | 200          | 22 x 8,5        | 22 x 8,5                | 30-150   | 22 x 8,5            | 30-150                                  | 22 x 8,5            | 60-150                                     | 22 x 8,5            | 20 mm/13/16"  |
| Obj. číslo   | 3101740      |                 | 3101744                 | 3101741  |                     | 3101742                                 |                     | 3101743                                    |                     | TW16AW20      |
| <b>TWV16</b> | 200          | 22 x 8,5        | 22 x 8,5                | 30-150   | 22 x 8,5            | 30-150                                  | 22 x 8,5            | 60-150                                     | 22 x 8,5            | 25,4 mm/1"    |
| Obj. číslo   | 3101740      |                 | 3101744                 | 3101741  |                     | 3101742                                 |                     | 3101743                                    |                     | TW16AW25"     |
| <b>TWV16</b> | 200          | 22 x 8,5        | 22 x 8,5                | 30-150   | 22 x 8,5            | 30-150                                  | 22 x 8,5            | 60-150                                     | 22 x 8,5            | 30 mm/1 3/16" |
| Obj. číslo   | 3101740      |                 | 3101744                 | 3101741  |                     | 3101742                                 |                     | 3101743                                    |                     | TW16AW30      |
| <b>TWV28</b> | 300          | 28 x 11         | 28 x 11                 | 40-175   | 28 x 11             | 40-175                                  | 28 x 11             | 110-175                                    | 28 x 11             | –             |
| Obj. číslo   | 3101706      |                 | 3101710                 | 3101707  |                     | 3101708                                 |                     | 3101709                                    |                     | –             |

## Vodorovný přítlačný upínač pro multifunkční stoly WNS-SET-MFT



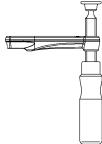
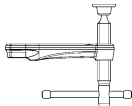
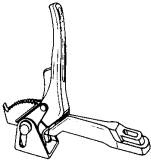

| Stavitelné dorazy k multifunkčním stolům   |        |
|--|--------|
|  <p>4 x stavitelné dorazy<br/>4 x rýhovaná matice</p> |        |
| Kolíkovou Ø mm   |        |
| <b>WNS-SET-MFT</b>   | 20     |
| Obj. číslo   | BH-MFT |

## Upínací prvek s pevným vyložení TW

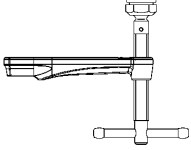

|             | Vodící lišta  |                 | Kluzné rameno kpl. s dřevěnou rukojetí  |                     | Kluzné rameno kpl. s kolíkovou rukojetí   |                     | Kompletní kluzné rameno s pákovou rukojetí  |                     | Adaptér  |
|-------------|---|-----------------|---|---------------------|---|---------------------|---|---------------------|--|
|             | Rozpětí mm  | Vodící lišty mm | Vyložení mm   | pro vodící lišty mm | Vyložení mm   | pro vodící lišty mm | Vyložení mm   | pro vodící lišty mm | vhodné pro   |
|             |  |                 |  |                     |  |                     |  |                     |  |
| <b>TW16</b> | 200   | 22 x 8,5        | 100   | 22 x 8,5            | 100   | 22 x 8,5            | 100   | 22 x 8,5            | 19 mm/3/4"   |
| Obj. číslo  | 3101740   |                 | 3101516   |                     | 3101441   |                     | 3101522   |                     | TW16AW19   |
| <b>TW16</b> | 200   | 22 x 8,5        | 100   | 22 x 8,5            | 100   | 22 x 8,5            | 100   | 22 x 8,5            | 20 mm/13/16"   |
| Obj. číslo  | 3101740   |                 | 3101516   |                     | 3101441   |                     | 3101522   |                     | TW16AW20   |
| <b>TW16</b> | 200   | 22 x 8,5        | 100   | 22 x 8,5            | 100   | 22 x 8,5            | 100   | 22 x 8,5            | 25,4 mm/1"   |
| Obj. číslo  | 3101740   |                 | 3101516   |                     | 3101441   |                     | 3101522   |                     | TW16AW25*  |
| <b>TW16</b> | 200   | 22 x 8,5        | 100   | 22 x 8,5            | 100   | 22 x 8,5            | 100   | 22 x 8,5            | 30 mm/1 3/16"  |
| Obj. číslo  | 3101740   |                 | 3101516   |                     | 3101441   |                     | 3101522   |                     | TW16AW30   |
| <b>TW28</b> | 300   | 28 x 11         | 120   | 28 x 11             | 120   | 28 x 11             | 120   | 28 x 11             | –  |
| Obj. číslo  | 3101706   |                 | 3101519   |                     | 3101450   |                     | 3101525   |                     | –  |
| <b>TW28</b> | 300   | 28 x 11         | 140   | 28 x 11             | 140   | 28 x 11             | 140   | 28 x 11             | –  |
| Obj. číslo  | 3101706   |                 | 3101518   |                     | 3101447   |                     | 3101524   |                     | –  |

## BESSEY Seznam příslušenství a náhradních dílů



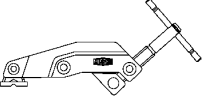

### Upínací prvek TWM28 se speciální přitlačnou destičkou

|                   | Kompletní kluzné rameno s kolíkovou rukojetí a speciální přitlačnou deskou        |                     | Speciální přitlačná deska Standard  |                  | Speciální přitlačná deska s rýhováním   |                  | Speciální přitlačná deska s prismaticem  |                  |
|-------------------|---|---------------------|---|------------------|---|------------------|--|------------------|
|                   |  |                     |  |                  |  |                  |  |                  |
|                   | Vyložení mm   | pro vodící lišty mm | Otvor vřetena mm  | Upínací kolík mm | Otvor vřetena mm  | Upínací kolík mm | Otvor vřetena mm   | Upínací kolík mm |
| <b>TWM28</b>      | 120   | 28 x 11             | 12  | 5 x 20           | 12  | 5 x 20           | 12   | 5 x 20           |
| <b>Obj. číslo</b> | 3101521   |                     | 3100736   |                  | 3101192   |                  | 3101193  |                  |

### Upínací prvky TW28GRS / TWVAD / TWA-STC / TW28AV

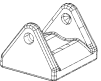
|   | Vodící lišta   |                 | Kompletní kluzné rameno upínače   |                     | Prodloužení   |                 |
|---|--|-----------------|---|---------------------|---|-----------------|
|   |  |                 |  |                     |  |                 |
|   | Rozpětí mm   | Vodící lišty mm | Vyložení mm   | pro vodící lišty mm | Otvoru Ø mm   | Nastavitelné do |
| <b>TW28GRS</b>                                    | 300  | 28 x 11         | 120   | 28 x 11             |   |                 |
| <b>Obj. číslo</b>                                 | 3101706  |                 | 3101590   |                     | -   |                 |
| <b>TWVAD<br/>TW16VAD<br/>TW16A-STC</b>            |  |                 |   |                     | 16  | 15-200          |
| <b>Obj. číslo</b>                                 | -  |                 | -   |                     | TW16X   |                 |
| <b>TWVAD<br/>TW28VAD<br/>TW28A-STC<br/>TW28AV</b> |  |                 |   |                     | 28  | 15-300          |
| <b>Obj. číslo</b>                                 | -  |                 | -   |                     | TW28X   |                 |

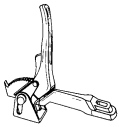
## Upínák na pracovní stůl stroje BAS, BS, SGHS

|                              | Přítlačné rameno  | Přítlačná destička  | Závitové vřeteno  | Kompletní kluzné rameno s pákovou rukojetí  |                     | Kompletní západka  |
|------------------------------|---|---|---|---|---------------------|--|
|                              |  | <br>4 kusy | <br>2 kusy |  |                     | <br>2 kusy |
|                              |   |   |   | Vyložení mm   | pro vodičí lišty mm | Ø svorníku x délka mm  |
| <b>BAS...9-4</b>             |   |   |   |   |                     |  |
| Obj. číslo                   | 3101428   | 3101431   | 3101726   | -   |                     | -  |
| <b>BAS...10-6</b>            |   |   |   |   |                     |  |
| Obj. číslo                   | 3101429   | 3101431   | 3101726   | -   |                     | -  |
| <b>BSP...10-6</b>            |   |   |   |   |                     |  |
| Obj. číslo                   | 3101430   | -   | 3101726   | -   |                     | -  |
| <b>BS2N / BS3N</b>           |   |   |   |   |                     | 5h11 x 26  |
| Obj. číslo                   | -   | -   | -   | -   |                     | 3100747  |
| <b>BS4N</b>                  |   |   |   |   |                     | 5h11 x 26  |
| Obj. číslo                   | -   | -   | -   | -   |                     | 3100748  |
| <b>BS5N / BS6N<br/>SG-HS</b> |   |   |   | 140   | 30 x 15             |  |
| Obj. číslo                   | -   | -   | -   | 3101432   |                     | -  |

# BESSEY Seznam příslušenství a náhradních dílů

## Korpusové svěrky KR/KRV/KRE/KREV

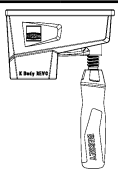
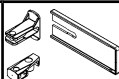
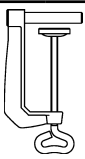
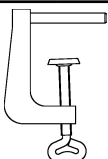
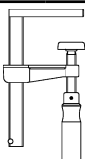
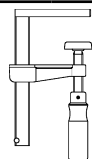
| Kompletní kluzné rameno s dvojkomponentní rukojetí                                |                     | Sada v sáčku  | Stolní svěrka   | Stolní svěrka   | Stolní svěrka   | Stolní svěrka  |            |             |            |             |          |  |
|---|---------------------|---|---|---|---|--|------------|-------------|------------|-------------|----------|--|
|  |                     |  |  |  |  |  |            |             |            |             |          |  |
|   |                     | 3 x Ochranný kryt<br>2 x Podpěra<br>1 x Koncová pojistka                          | Ø 8 mm  | Ø 8 mm  | Ø 8 mm  | Ø 8 mm   |            |             |            |             |          |  |
| Vyložení mm   | pro vodící lišty mm |   | Rozpětí mm  | Vyložení mm   | Rozpětí mm  | Vyložení mm  | Rozpětí mm | Vyložení mm | Rozpětí mm | Vyložení mm |          |  |
| KR...-2K<br>KRV...-2K<br>KRE...-2K<br>KREV...-2K                                  | 95                  | 29 x 9  | 60  | 22  | 60  | 28   | 100        | 50          | 150        | 50          |          |  |
| Obj. číslo  | 3101774             |   | 3101775   |   | TK6   |  | RB269      |             | LM10/5R8   |             | LM15/5R8 |  |

## Korpusové svěrky K/KR/KRV/KRE/KREV

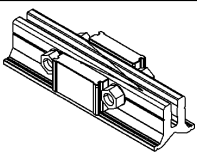
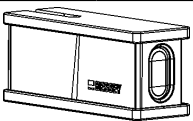
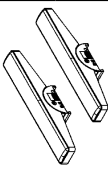
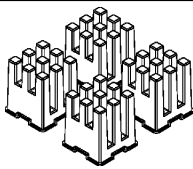
| Prodloužení  |       | Variabilní horní rameno  |                     | Naklápěcí adaptér  |                  | Sada stahováků na rámové konstrukce   |  |
|--|-------|--|---------------------|--|------------------|---|--|
|  |       |  |                     |  |                  |  |  |
|  |       |  |                     | 2 kusy v balení  |                  | 4 kusy v balení   |  |
|  |       | Vyložení mm  | pro vodící lišty mm | Výška čelisti mm   | Šířka čelisti mm |   |  |
| K...   |       | 95   | 29 x 9              |  |                  |   |  |
| Obj. číslo   | KBX20 | KRE-VO   |                     | -  |                  | KP  |  |
| KR...-2K<br>KRV...-2K<br>KRE...-2K<br>KREV...-2K                                   |       | 95   | 29 x 9              | 170  | 25               |   |  |
| Obj. číslo   | KBX20 | KRE-VO   |                     | KR-AS  |                  | KP  |  |

## Korpusový upínač KS

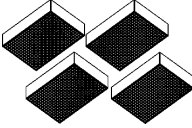
| Tlačný trn  |                |
|---|----------------|
|  |                |
| 4 kusy v balení   |                |
| <b>KS</b>   |                |
| <b>Obj. číslo</b>   | <b>3101845</b> |

## Plošný upínač FK

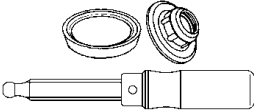
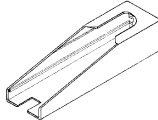
| Dřevěná rukojeť včetně přitlačné destičky z jakostní oceli s ochranným krytem     |                | Ochranný kryt   |
|---|----------------|---|
|  |                |  |
| Lichoběžníkový závit<br>mm  |                | 2 kusy  |
|   |                | <b>Vyložení<br/>mm</b>  |
| <b>FK16-8</b>   |                | 80  |
| <b>Obj. číslo</b>   | -              | <b>3101790</b>  |
| <b>FK...-10</b>   | 16 x 4         | 100   |
| <b>Obj. číslo</b>   | <b>3101386</b> | <b>3101789</b>  |

## Svěrka s převodem GearKlamp GK

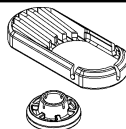

| Přitlačná deska + ochranný kryt v sadě  |                |
|---|----------------|
|  |                |
| 5 párů  |                |
| <b>Ø mm</b>   |                |
| <b>GK</b>   | 26             |
| <b>Obj. číslo</b>   | <b>3101840</b> |

# BESSEY Seznam příslušenství a náhradních dílů

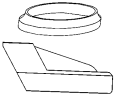
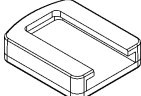
## Jednoruční svěrka EHZ / EZS



|                   | Sada ochranného krytu   | Sada ochranného krytu  |
|-------------------|---|--|
|                   |  <p>5 párů</p> |  <p>10 kusy</p> |
|                   | <b>Ø mm</b>   | <b>mm</b>  |
| <b>EHZ...-2K</b>  | 32  |  |
| <b>Obj. číslo</b> | <b>3101402</b>  | –  |
| <b>EZS</b>        |   | 40 x 48  |
| <b>Obj. číslo</b> | –   | <b>3101841</b>   |

## Jednoruční svěrka EZ



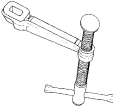
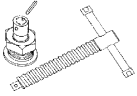
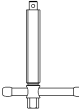
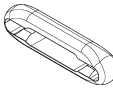

|                   | Sada ochranného krytu  | Upínací nástavec  |
|-------------------|--|---|
|                   |  <p>10 kusy</p> |  <p>2 kusy</p> |
| <b>EZM</b>        |  |   |
| <b>Obj. číslo</b> | <b>3101959</b>   | <b>3101962</b>  |
| <b>EZL</b>        |  |   |
| <b>Obj. číslo</b> | <b>3101960</b>   | –   |
| <b>EZXL</b>       |  |   |
| <b>Obj. číslo</b> | <b>3101961</b>   | –   |





## Kroková svěrka SPZ60K a SPZ80K

|               | Kompletní kluzné rameno s kolíkovou rukojetí                                      | Kombinovaná sada (závitové vřeteno + speciální přitlačná deska + upínací kolík)                      |                     | Vřeteno   |                     | Ochranný návlek KA  | Přitlačná destička s ochranným krytem vyměnitelná  |
|---------------|---|--|---------------------|---|---------------------|---|--|
|               |  | <br>bez šestihranem |                     | <br>se šestihranem |                     | <br>2 kusy | <br>4 páry |
|               | pro vodící lišty mm   | Lichoběžníkový závit mm  | Kolíkovou Ø x délka | Lichoběžníkový závit mm   | Kolíkovou Ø x délka |   |  |
| <b>SPZ60K</b> | 27 x 13   | 18 x 5   | 10 x 120            |   |                     |   |  |
| Obj. číslo    | <b>3101338</b>  | <b>3100398</b>   |                     | -   |                     | <b>3101194*</b>   | <b>3101188</b>   |
| <b>SPZ80K</b> | 30 x 15   | 20 x 5   | 11 x 120            | 20 x 5  | 11 x 120            |   |  |
| Obj. číslo    | <b>3101330</b>  | <b>3100399</b>   |                     | <b>3101815</b>  |                     | -   | -  |

## Kroková svěrka SPZ80K

|               | Speciální přitlačná deska Standard   |                  | Speciální přitlačná deska s rýhováním  |                  | Speciální přitlačná deska s prismatic  |                  | Speciální přitlačná deska se střížným kroužkem                                      |                  |
|---------------|--|------------------|--|------------------|--|------------------|---|------------------|
|               |  |                  |  |                  |  |                  |  |                  |
|               | Otvor vřetena mm   | Upínací kolík mm | Otvor vřetena mm   | Upínací kolík mm | Otvor vřetena mm   | Upínací kolík mm | Otvor vřetena mm  | Upínací kolík mm |
| <b>SPZ80K</b> | 12   | 5 x 20           | 12   | 5 x 20           | 12   | 5 x 20           | 12  | 5 x 20           |
| Obj. číslo    | <b>3100736</b>   |                  | <b>3101192</b>   |                  | <b>3101193</b>   |                  | <b>3101219*</b>   |                  |

## Skřipcové kleště GRZ

|                        | Ochranný kryt pro GRZ10 a GRZ20   | Ochranný kryt pro GRZRO   |
|------------------------|---|---|
|                        | <br>4 kusy | <br>2 páry |
| <b>GRZ 10 - GRZ 20</b> |   |   |
| Obj. číslo             | 3100576   | –   |
| <b>GRZRO</b>           |   |   |
| Obj. číslo             | –   | 3101547   |

## Lehké svěrky KliKlamp KLI

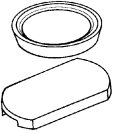
|            | Ochranné krytky pro horní a dolní rameno   |                        |
|------------|--|------------------------|
|            | <br>10 páry |                        |
|            | pro Ø mm   | pro šířka horní díl mm |
| <b>KLI</b> | 25,5   | 23                     |
| Obj. číslo | 3101393  |                        |

## Šroubový svěrák S10 / úhlový upínák WS

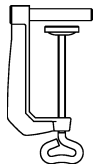
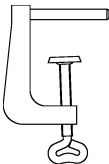
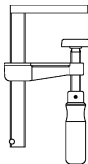
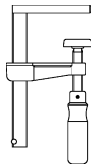
|                      | Stolní svěрка   |                | Stolní svěрка   |                | Stolní svěрка   |                | Stolní svěрка  |                |
|----------------------|---|----------------|---|----------------|---|----------------|--|----------------|
|                      |  |                |  |                |  |                |  |                |
|                      | Ø 8 mm  |                | Ø 8 mm  |                | Ø 8 mm  |                | Ø 8 mm   |                |
|                      | Rozpětí<br>mm   | Vyložení<br>mm | Rozpětí<br>mm   | Vyložení<br>mm | Rozpětí<br>mm   | Vyložení<br>mm | Rozpětí<br>mm  | Vyložení<br>mm |
| <b>S10-ST / WS 3</b> | 60  | 22             | 60  | 28             | 100   | 50             | 150  | 50             |
| Obj. číslo           | TK6   |                | RB269   |                | LM10/5R8  |                | LM15/5R8   |                |

## Jednoruční stolní svěрка EZR

|            | Sada ochranného krytu   | Upínací nástavec  | Adaptér pro vodící lišty (Bosch, Mafell)   |
|------------|---|---|--|
|            |  |  |  |
|            | 10 kusy   | 2 kusy  | 2 kusy   |
| <b>EZR</b> |   |   |  |
| Obj. číslo | 3101959   | 3101962   | 3102016  |

## Celoocelová stolní svěрка GTR

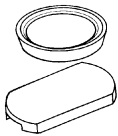
|            | Ochranné krytky pro<br>horní a dolní rameno   |                              |
|------------|---|------------------------------|
|            |  |                              |
|            | 10 párů   |                              |
|            | pro Ø<br>mm   | pro šířka<br>horní díl<br>mm |
| <b>GTR</b> | 22  | 17                           |
| Obj. číslo | 3101391   |                              |

# BESSEY Seznam příslušenství a náhradních dílů

## Upínací popruhy BAN

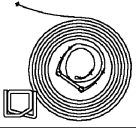
| Pás náhradní díl/prodloužení  |                               |
|---|-------------------------------|
|  |                               |
| <b>BAN 700 / SVH</b>  | Pás 7100 mm, 2 napínací spony |
| Obj. číslo  | <b>3100832</b>                |

## Jednoruční hranová svěrka EKT

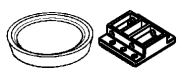
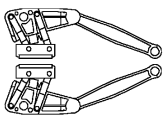
|              | Sada náhradních dílů  | Čelisti kpl. s tlačnou tyčí   |
|--------------|---|---|
|              |  |  |
|              | 3 kusy ochranných krytů a<br>6 kusy přitlačných čelistí                           | 2 párů  |
| <b>EKT55</b> |   |   |
| Obj. číslo   | <b>3101403</b>  | <b>3100998</b>  |

## Hranová svěrka KT

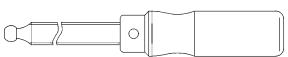
| Kompletní závitové vřeteno s dřevěnou rukojetí                                      |                |
|---|----------------|
|  |                |
| <b>KT5-1</b>  |                |
| Obj. číslo  | <b>3101799</b> |

## Zpevňovač hran Kantenfix KF a nosič desek KFP

| Svěrací čelisti   |                 |
|---|-----------------|
|  |                 |
| 1 pár inkl. pružinu   |                 |
| <b>KF2</b>  |                 |
| <b>Obj. číslo</b>   | <b>4102100</b>  |
| <b>KF4</b>  |                 |
| <b>Obj. číslo</b>   | <b>4102056</b>  |
| <b>KFP</b>  |                 |
| <b>Obj. číslo</b>   | <b>4102057*</b> |

\* vhodné pro KFP od 2018 (červená svěrací čelisti)



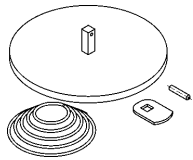
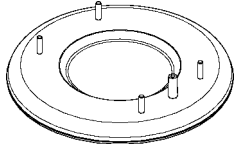
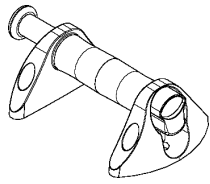

## Upínač desek PS

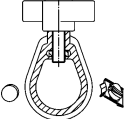
|                   | Přísavka   | Gumová deska   | Rukojeti  |
|-------------------|--|--|---|
|                   |  |  |  |
|                   | Ø<br>mm  | Ø<br>mm  |   |
| <b>PS 55</b>      | 120  |  |   |
| <b>Obj. číslo</b> | <b>3101839</b>   | -  | -   |
| <b>PS 130</b>     |  | 210  |   |
| <b>Obj. číslo</b> | -  | <b>3101685</b>   | <b>3101686</b>  |

## Výztuha dveřní zárubně TMS

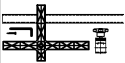
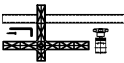
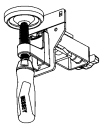
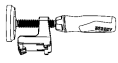
|                   |   |
|-------------------|---|
|                   | <b>Upínací kus</b>  |
|                   |  |
| <b>TMS</b>        |   |
| <b>Obj. číslo</b> | <b>3100983</b>  |

## Výztuha dveřní zárubně TU

|                   | Přítlačná deska s vnitřní trubkou a upínacím kusem kpl.                           | Přítlačná deska s vnější trubkou a upínacím kusem kpl.                            | Kompletní upínací držák široký včetně posuvného dílu                              | Výložník kpl.   | Prodloužení   | Pístěný pásek   | TU taška   |
|-------------------|---|---|---|---|---|---|--|
|                   |  |  |  |  |  |  |  |
|                   |   | <b>Vnitřní rozměr mm</b>  |   |   |   | 4 kusy  |  |
| <b>TU</b>         |   | 25 x 25   |   |   |   |   |  |
| <b>Obj. číslo</b> | <b>3100934</b>  | <b>3100935</b>  | <b>3101752</b>  | <b>3101764</b>  | <b>TUX</b>  | <b>3101632</b>  | <b>3101762</b>   |

## Vyrovnávací svěrka pro dveřní zárubně TFM

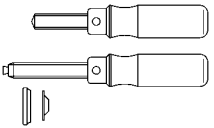
|                   |   |
|-------------------|---|
|                   | <b>2 x závitové vřeteno s přítlačnou deskou a ochrannými krytkami</b>               |
|                   |  |
| <b>TFM</b>        |   |
| <b>Obj. číslo</b> | <b>3101408</b>  |

## Okenní vyrovnávací svěrka FRK

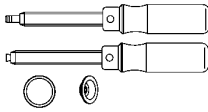
|   |         |
|---|---------|
| 2 x závitové vřeteno s přitlačnou deskou a ochrannými krytkami                    |         |
|  |         |
| <b>FRK</b>  |         |
| Obj. číslo  | 3101409 |

## Dveřní upínák TAN

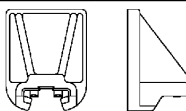
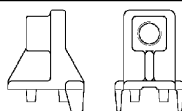
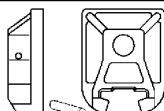
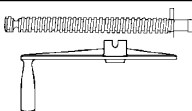
|            | Svěrací čelisti   |                  | Držák vřetena   | Upínací čelisti   | Sada vřetene TAN   |
|------------|---|------------------|---|---|--|
|            |  |                  |  |  |  |
|            | Šířka čelisti mm  | Výška čelisti mm | Lichoběžníkový závit mm   |   |  |
| <b>TAN</b> | 75  | 80               | 20 x 5  |   |  |
| Obj. číslo | 3101791*  | 3101824*         | 3100919*  | 3101404*  |  |

## Dveřní upínák TB

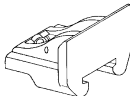
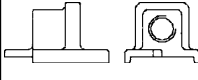
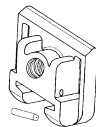
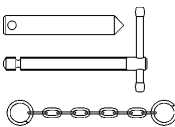
|            | Svěrací čelisti   |                  | Držák vřetena   | Upínací čelisti   | Sada vřetene TB  |
|------------|---|------------------|---|---|--|
|            |  |                  |  |  |  |
|            | Šířka čelisti mm  | Výška čelisti mm | Lichoběžníkový závit mm   |   |  |
| <b>TB</b>  | 60 (80)   | 48               | 18 x 5  |   |  |
| Obj. číslo | 3101793   | 3101792          | 3100920   | 3101405   |  |

## Dveřní upínák TL

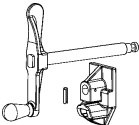
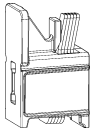

|            | Sada vřetene TL   | Kompletní přitlačné čelisti   |
|------------|---|---|
|            |  |  |
| <b>TL</b>  |   |   |
| Obj. číslo | 3101876   | 3101877   |

## Stropní a montážní podpěry STE, ST

|                          | Multifunkční / laserový držák   | Nosná deska   | Stropní opěra   | Stativ  | Taška  |
|--------------------------|---|---|---|---|--|
|                          |  |  |  |  |  |
| <b>STE</b>               |   |   |   |   |  |
| Obj. číslo               | STE-LH  | STE-SP35  | STE-DS  | STE-BS  | —  |
| <b>ST</b>                |   |   |   |   |  |
| Obj. číslo               | STE-LH  | STE-SP35  | STE-DS  | STE-BS  | —  |
| <b>STE300<br/>STE370</b> |   |   |   |   |  |
| Obj. číslo               | —   | —   | —   | —   | STE-BAG  |





## Stropní a montážní podpěry STE, ST

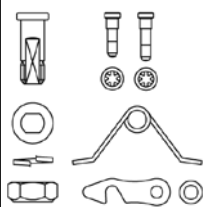
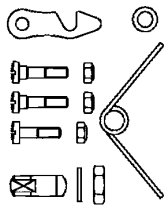
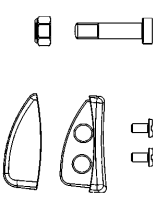

|                 | Náhradní kontaktní plocha   | Pojistný kolík ST   | Hvězdicový šroub  |
|-----------------|---|---|---|
|                 |  |  | <br>4 kusy |
| <b>STE</b>      |   |   |   |
| Obj. číslo      | 3101952   | –   | –   |
| <b>ST</b>       |   |   |   |
| Obj. číslo      | 3101952   | 3101969   | –   |
| <b>STE-SP35</b> |   |   |   |
| Obj. číslo      | –   | –   | 3101970   |

# BESSEY Seznam příslušenství a náhradních dílů

## Nůžek s pákovým převodem

|  | Sada náhradních dílů<br>08/22A<br>27/29/123S                                      | Sada náhradních dílů<br>17A-2   | Přidrzná svorka<br>kpl. 123S  | Rolovací taška  |
|--|---|---|---|---|
|  |  |  |  | <br><br>pro 3 nůžky |
| <b>D08 ...<br/>D16A<br/>D22A<br/>D27AH-TiN/L</b> |   |   |   |   |
| <b>Obj. číslo</b>                                | <b>R032</b>   | -   | -   | <b>7002464</b>  |
| <b>D16 / D16L / D16S</b>                         |   |   |   |   |
| <b>Obj. číslo</b>                                | -   | -   | -   | <b>7002464</b>  |
| <b>D27 ...<br/>D29 ...</b>                       |   |   |   |   |
| <b>Obj. číslo</b>                                | <b>R001</b>   | -   | -   | <b>7002464</b>  |
| <b>D17A-2/L</b>                                  |   |   |   |   |
| <b>Obj. číslo</b>                                | -   | <b>R043</b>   | -   | <b>7002464</b>  |
| <b>D123S</b>                                     |   |   |   |   |
| <b>Obj. číslo</b>                                | <b>R001</b>   | -   | <b>R042</b>   | <b>7002464</b>  |

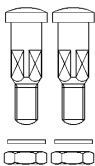
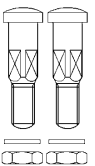
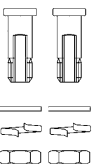
## Běžné nůžky na plech

|  | Šroubové spojení kpl.<br>M6 D8 x 24   | Šroubové spojení kpl.<br>M6 D8 x 26   | Šroubové spojení kpl.<br>M8x1 x 22  | Rolovací taška  |
|--|---|---|---|---|
|  |  <p>2 kusy</p> |  <p>2 kusy</p> |  <p>2 kusy</p> |  <p>pro 3 nůžky</p> |
| <b>D101-200 – D101-250</b><br><b>D201-200 – D201-250</b><br>D102-225<br>D202-225<br>D107-225 – D107-275<br>D207-225 – D207-275<br>D114-250 – D114-275<br>D214-250 – D214-275<br>D159-200 – D159-250    |   |   |   |   |
| <b>Obj. číslo</b>  | <b>R034</b>   | –   | –   | <b>7002464</b>  |
| <b>D102-250 – D102-300</b><br><b>D202-250 – D202-300</b><br>D106-250<br>D106A-250<br>D107-300 – D107-350<br>D207-300 – D207-350<br>D208-275<br>D209-275<br>D114-300<br>D214-300<br>D159-300 – D159-350 |   |   |   |   |
| <b>Obj. číslo</b>  | –   | <b>R035</b>   | –   | <b>7002464</b>  |
| <b>D116-260 – D116-280</b><br><b>D216-260 – D216-280</b><br>D216-260-B-SBSK<br>D216-280-B-SBSK<br>D118-300 – D118-350<br>D218-300 – D218-350<br>D416-280<br>D 418-300 – D418-350                       |   |   |   |   |
| <b>Obj. číslo</b>  | –   | –   | <b>R036</b>   | <b>7002464</b>  |
| <b>D407-275 – D407-300</b>   |   |   |   |   |
| <b>Obj. číslo</b>  | –   | –   | –   | <b>7002464</b>  |

## Ořzávače

|                   |   |
|-------------------|---|
|                   | <b>Náhradní nůž</b>   |
|                   |  |
| <b>D24</b>        |   |
| <b>Obj. číslo</b> | <b>D241</b>   |

## Zavírací nože

|                                  | <b>Trapézová čepel</b>  | <b>Háčková čepel</b>  | <b>Čepel na linoleum</b>   |
|----------------------------------|---|---|--|
|                                  |  |  |  |
|                                  | 10 kusy   | 10 kusy   | 5 kusy   |
| <b>DBKPH<br/>DBKWH<br/>DBKAH</b> |   |   |  |
| <b>Obj. číslo</b>                | <b>DBK-T</b>  | <b>DBK-H</b>  | <b>DBK-L</b>   |



Prostě lepší.



Prostě lepší.



seznam příslušenství a náhradních dílů\_\_cs  
12/2023 „m“

**[www.bessey.de](http://www.bessey.de)**

BESSEY Tool GmbH & Co. KG ■ Mühlwiesenstraße 40  
74321 Bietigheim-Bissingen, Germany  
Fon +49 7142 401-0 ■ Fax +49 7142 401-452  
E-Mail: [tool-info@bessey.de](mailto:tool-info@bessey.de)