

EGYSZERŰEN JOBB.

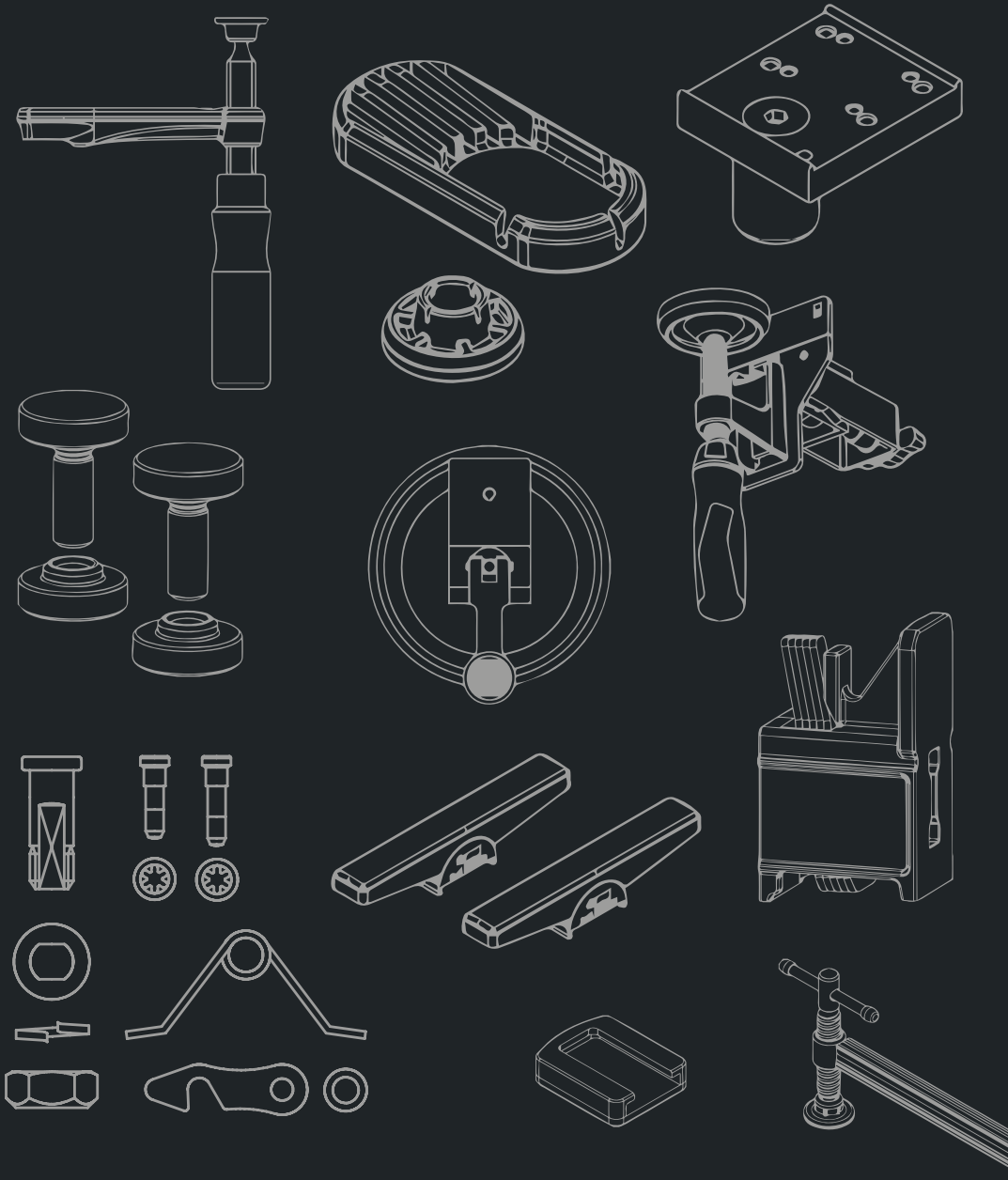

Tartozékok és pótalkatrészek listája 2024/2025

(2024. július)



BESSEY Tartozékok és pótalkatrészek listája 2024/2025

4-7 Menetorsós temperöntvény szorítók



TG / TPN
TGK / TKPN
TGNT

8-11 Menetorsós teljesacél szorítók



GZ / GS
G...Z
GU25-12-6ZK
GMZ

12-13 Emelőkaros szorítók



GH / GSH
GHS / G...H

14-15 Nagy teljesítményű szorítók



SLM / SGM / SGL
SG...M / STBM
STBS / STBVC
SGU / STBU
GSL / GSM

16 Variálható nagy teljesítményű szorítók



SLV / GSV

17 Kőrmös szorítók



GRA...12

17 Gyorsrögzítők



STC-VH / STC-HH
STC-HV / STC-HA
STC-IHH / STC-IHA
TW..A-STC
TW..VAD / TWVAD

18-20 Szorítóelemek



TWV / TW
TWM28
TW28GRS
WNS-SET-MFT

21 Gépasztali szorítók



BAS
BSN
SGHS

22 Szorítók nagy felületekhez



KRE / KREV
KR / KRV / K

23 Testszorító



KS

23 Felületszorító



FK

23 Fogaskerék-áttételes szorító GearKlamp



GK

24 Egykezes szorítók



EHZ / EZS / EZ

25 Szarufa szorítók



SPZ

26 Gripfogók



GRZ
GRZRO

26 Hightech emelőkaros szorító KliKlamp



KLI

27 Mini satu és sarokszorító



S10 / WS

27 Gépasztali szorítók



EZR / GTR

28 Hevederes szorítók



BAN

29 Egykaros élszalag szorító és panel szállító



EKT
KT5-1
KF / KFP

29 Lapillesztő szerszám



PS

30-32 Ajtótok beállító és ablakbeépítő szorítók

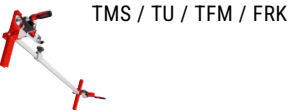

TMS / TU / TFM / FRK



TAN / TB / TL

32-33 Mennyezet- és szerkezet támasztók



STE / ST

34 Emelőkar áttételes kézi lemeztávó ollók



35 Normál lemeztávó ollók



36 Lemez csipkedő és vágókés billenthető pengével



A BESSEY termékfejlesztés fenntartja a műszaki fejlesztés jogát. Nyomdahibákért nem vállalunk felelősséget.

BESSEY Tartozékok és pótalkatrészek listája 2024/2025



Menetorsós temperöntvény szorítók

alkalmas a TG és TPN sorozathoz

	Csúszókar kompl. 2 komponensű műanyag markolattal		2 komponensű műanyag markolat, minőségi acélból készült cserélhető nyomólemezzel és védősapkával			Csúszókar fa markolattal kompl.		Fa markolat, minőségi acélból készült cserélhető nyomólemezzel, védőkupakkal		
	Kinyúlási mélység mm	az alábbi sínhez mm	Hossz x Ø mm	Fej Ø mm	Trapéz- menet mm	Kinyúlási mélység mm	az alábbi sínhez mm	Hossz x Ø mm	Fej Ø mm	Trapéz- menet mm
TG10 / TG...B5										
Rend. szám	-		-			-		-		
TG12 / TG...B6										
Rend. szám	-		-			-		-		
TG 16 TG...B8 TPN 16 TPN...B8			110 x 30	10	14 x 4					
Rend. szám	-		3101179			-		-		
TG 20 TG...S10 TPN 20 TPN...S10			110 x 30	12	16 x 4	100	27 x 7	112 x 30	12	16 x 4
Rend. szám	-		3101182			3101413		3101386		
TG 25 TG...S12 TPN 25 TPN...S12	120	29 x 9	130 x 34	12	16 x 4	120	29 x 9	125 x 32	12	16 x 4
Rend. szám	3101832		3101186			3101414		3101389		
TG 30 TG...S14 TPN 30 TPN...S14	140	32 x 10	130 x 34	13	18 x 5	140	32 x 10	140 x 35	13	18 x 5
Rend. szám	3101833		3101187			3101415		3101390		
TG 40 TG...S17	175	32 x 10	130 x 34	13	18 x 5	175	32 x 10	140 x 35	13	18 x 5
Rend. szám	3101834		3101187			3101416		3101390		
TPN 40 TPN...S17	175	32 x 10	130 x 34	13	18 x 5	175	32 x 10	140 x 35	13	18 x 5
Rend. szám	3101834		3101187			3101416		3101390		

Menetorsós temperöntvény szorítók

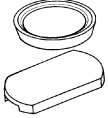
alkalmas a TG és TPN sorozathoz

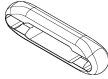
	Cserélhető nyomólap védőkupakkal 16-os mérettől	Védőkupakok a felső és alsó részhez		SKS védőkupak	KA hajtókar burkolat
					
	4 pár	10 pár		2 db	2 db
	Ø mm	az Ø mm	az alábbi szélességhez felső rész mm		Csak az alábbi hajtókarokhoz
TG10 / TG...B5	22	22	17		
Rend. szám	3101339	3101391		-	-
TG12 / TG...B6	22	22	19		
Rend. szám	3101339	3101392		-	-
TG 16 TG...B8 TPN 16 TPN...B8	25,5	25,5	23		
Rend. szám	3101180	3101393		-	-
TG 20 TG...S10 TPN 20 TPN...S10	32	32	28		
Rend. szám	3101183	3101394		-	3101194*
TG 25 TG...S12 TPN 25 TPN...S12	32	32	30		
Rend. szám	3101183	3101395		-	3101194*
TG 30 TG...S14 TPN 30 TPN...S14	38,5	38,5	32		
Rend. szám	3101188	3101396		-	3101194*
TG 40 TG...S17	38,5	38,5	32		
Rend. szám	3101188	3101396		-	3101194*
TPN 40 TPN...S17	38,5				
Rend. szám	3101188	-		SKS20/40	3101194*

*Szállítás addig, amíg a készlet

BESSEY Tartozékok és pótalkatrészek listája 2024/2025

Menetorsós temperöntvény szorítók

alkalmas a TGK és TKPN sorozathoz

	Csúszókar kompl. 2 komponensű műanyag markolattal		2 komponensű műanyag markolat, minőségi acélból készült cserélhető nyomólemezzel és védősapkával			Csúszókar fa markolattal kompl.		Fa markolat, minőségi acélból készült cserélhető nyomólemezzel, védőkupakkal		
	Kinyúlási mélység mm	az alábbi sínhez mm	Hossz x Ø mm	Fej Ø mm	Trapéz- menet mm	Kinyúlási mélység mm	az alábbi sínhez mm	Hossz x Ø mm	Fej Ø mm	Trapéz- menet mm
TGK TKPN	120	35 x 11	130 x 34	13	18 x 5	120	35 x 11	140 x 35	13	18 x 5
Rend. szám	3101838		3101187			3101417		3101390		



Menetorsós temperöntvény szorítók

alkalmas a TGK és TKPN sorozathoz

	Hajtókar		Nyomólap + védőkupak	SKS védőkupak		KA hajtókar burkolat
	Kinyúlási mélység mm	az alábbi sínhez mm	Ø mm	az alábbi Ø mm	az alábbi szélesség- hez felső rész mm	Csak az alábbi hajtókarokhoz
TGK TKPN			4 pár		2 db	2 db
Rend. szám	-		3101188	SKS20/40		3101194*
TGK-K	120	35 x 11	38,5	25,5	23	
Rend. szám	3101418		3101188	SKS20/40		3101194*

Menetorsós temperöntvény szorítók

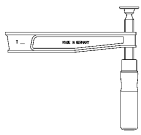
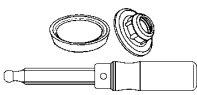
alkalmas a TGNT sorozathoz

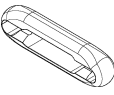
	Csúszókar fa markolattal kompl.		Fa markolat, minőségi acélból készült cserélhető nyomólemezzel, védőkupakkal			Nyomólap + védőkupak	KA hajtókar burkolat
							
	Kinyúlási mélység mm	az alábbi sínhez mm	Hossz x Ø mm	Fej Ø mm	Trapézmenet mm	Ø mm	Csak az alábbi hajtókarokhoz
TGN...T20	200	35 x 11	140 x 35	13	18 x 5	38,5	
Rend. szám	3101419		3101390			3101188	3101194*
TGN...T25	250	40 x 11	140 x 35	13	18 x 5	38,5	
Rend. szám	3101420		3101390			3101188	3101194*
TGN...T30	300	45 x 12	140 x 35	13	18 x 5	38,5	
Rend. szám	3101421		3101390			3101188	3101194*
TGN...T40			140 x 35	13	18 x 5	38,5	
Rend. szám	-		3101390			3101188	3101194*
TGN...T50			140 x 35	13	18 x 5	38,5	
Rend. szám	-		3101390			3101188	3101194*

*Szállítás addig, amíg a készlet

BESSEY Tartozékok és pótalkatrészek listája 2024/2025

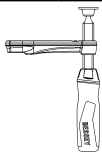
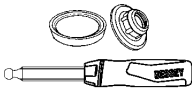
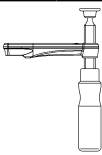
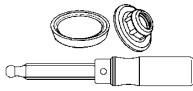

Menetorsós teljesacél szorítók – új verzió 2009.07.01-től

alkalmas a GZ sorozathoz

Csúszókar kompl. 2 komponensű műanyag markolattal		2 komponensű műanyag markolat, minőségi acélból készült cserélhető nyomólemez- zel és védősapkával			Csúszókar fa markolattal kompl.		Fa markolat, minőségi acélból készült cserélhető nyomólemezzel, védőkupakkal			
										
Kinyúlási mélység mm	az alábbi sinhez mm	Hossz x Ø mm	Fej Ø mm	Trapéz- menet mm	Kinyúlási mélység mm	az alábbi sinhez mm	Hossz x Ø mm	Fej Ø mm	Trapéz- menet mm	
GZ 10 / GZ 12										
Rend. szám	-		-		-		-		-	
GZ 16		110 x 30	10	14 x 4						
Rend. szám	-	3101179			-				-	
GZ 20 GZ...-10	100	22 x 8,5	110 x 30	12	16 x 4	100	22 x 8,5	112 x 30	12	16 x 4
Rend. szám	3101955		3101182			3101516		3101386		
GZ 25 GZ...-12	120	24 x 9,5	130 x 34	12	16 x 4	120	24 x 9,5	125 x 32	12	16 x 4
Rend. szám	3101835		3101186			3101517		3101389		
GZ 30	140	28 x 11	130 x 34	13	18 x 5	140	28 x 11	140 x 35	13	18 x 5
Rend. szám	3101836		3101187			3101518		3101390		
GZ 40 - GZ 125	120	28 x 11	130 x 34	13	18 x 5	120	28 x 11	140 x 35	13	18 x 5
Rend. szám	3101837		3101187			3101519		3101390		

Menetorsós teljesacél szorítók – új verzió 2009.07.01-től

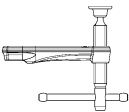
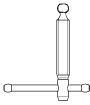
alkalmas a GZ sorozathoz

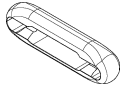
Csúszókar hajtókarral kompl.		Hajtókar	2 komponensű műanyag összecuszkható markolat, minőségi acélból készült cserélhető nyomólappal és védősapkával			Cserélhető nyomólapp védőkupakkal 16-os mérettől	KA hajtókar burkolat
							
Kinyúlási mélység mm	az alábbi sínhez mm	Trapézmenet mm	Hossz x Ø mm	Fej Ø mm	Trapézmenet mm	Ø mm	Csak az alábbi hajtókarokhoz
GZ 10 / GZ 12						22	
Rend. szám	-	-		-		3101339	-
GZ 16		14 x 4				25,5	
Rend. szám	-	3101795		-		3101180	-
GZ 20 GZ...-10	100 22 x 8,5	16 x 4				32	
Rend. szám	3101441	3101796		-		3101183	3101194*
GZ 25 GZ...-12	120 24 x 9,5	16 x 4	125 x 35	12	16 x 4	32	
Rend. szám	3101444	3101796	3101958			3101183	3101194*
GZ 30	140 28 x 11	18 x 5				38,5	
Rend. szám	3101447	3101797		-		3101188	3101194*
GZ 40 - GZ 125	120 28 x 11	18 x 5				38,5	
Rend. szám	3101450	3101797		-		3101188	3101194*

*Szállítás addig, amíg a készlet

BESSEY Tartozékok és pótalkatrészek listája 2024/2025



OMEGA menetorsós teljesacél szorítók és menetorsós teljesacél szorítók classIX és menetorsós teljesacél szorítók – régi verzió 2009.06.30-ig

alkalmas a GMZ, G...Z, GS sorozathoz

	Csúszókar fa markolattal kompl.		Csúszókar hajtókarral kompl.		Fa markolat, minőségi acélból készült cserélhető nyomólemezzel, védőkupakkal			2 komponensű műanyag markolat, minőségi acélból készült cserélhető nyomólemezzel és védősapkával		
	Kinyúlási mélység mm	az alábbi sínhez mm	Kinyúlási mélység mm	az alábbi sínhez mm	Hossz x Ø mm	Fej Ø mm	Trapéz-menet mm	Hossz x Ø mm	Fej Ø mm	Trapéz-menet mm
G10Z / G12Z GS10 / GS12										
Rend. szám	-		-			-			-	
G16Z / GS16								110 x 30	10	14 x 4
Rend. szám	-		-			-		3101179		
G20Z/G...-S10Z GS20 GM 20Z GM...S10Z	100	19,5 x 9,5	100	19,5 x 9,5	112 x 30	12	16 x 4	110 x 30	12	16 x 4
Rend. szám	3101422		3101800		3101386			3101182		
G25Z/G...-S12Z GS25 GM 25Z GM...-S12Z GU25-12-6ZK	120	22 x 10,5	120	22 x 10,5	125 x 32	12	16 x 4	130 x 34	12	16 x 4
Rend. szám	3101423		3101801		3101389			3101186		
G30Z / GS30 GM30Z	140	25 x 12	140	25 x 12	140 x 35	13	18 x 5	130 x 34	13	18 x 5
Rend. szám	3101424		3101802		3101390			3101187		
G40Z-G60Z GS40-GS60 GM40Z-GM60Z	120	25 x 12	120	25 x 12	140 x 35	13	18 x 5	130 x 34	13	18 x 5
Rend. szám	3101425		3101803		3101390			3101187		
G80Z-G125Z GS80-GS100 GM80Z-GM125Z	120	27 x 13	120	27 x 13	140 x 35	13	18 x 5	130 x 34	13	18 x 5
Rend. szám	3101426		3101804		3101390			3101187		

OMEGA menetorsós teljesacél szorítók és menetorsós teljesacél szorítók classiX és menetorsós teljesacél szorítók – régi verzió 2009.06.30-ig

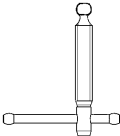
alkalmas a GMZ, G...Z, GS sorozathoz

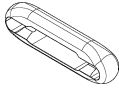
	Hajtókar	Cserélhető nyomólap védőkupakkal 16-os mérettől	KA hajtókar burkolat
		 4 pár	 2 db
	Trapézmenet mm	Ø mm	Csak az alábbi hajtókarokhoz
G10Z / G12Z GS10 / GS12		22	
Rend. szám	-	3101339	-
G16Z / GS16	14 x 4	25,5	
Rend. szám	3101795	3101180	-
G20Z/G...S10Z GS20 GM 20Z GM...S10Z	16 x 4	32	
Rend. szám	3101796	3101183	3101194*
G25Z/G...S12Z GS25 GM 25Z GM...S12Z GU25-12-6ZK	16 x 4	32	
Rend. szám	3101796	3101183	3101194*
G30Z / GS30 GM30Z	18 x 5	38,5	
Rend. szám	3101797	3101188	3101194*
G40Z-G60Z GS40-GS60 GM40Z-GM60Z	18 x 5	38,5	
Rend. szám	3101797	3101188	3101194*
G80Z-G125Z GS80-GS100 GM80Z-GM125Z	18 x 5	38,5	
Rend. szám	3101797	3101188	3101194*

*Szállítás addig, amíg a készlet

BESSEY Tartozékok és pótalkatrészek listája 2024/2025

GH emelőkaros szorítók – új verzió 2010.03.01-től

alkalmas a GH sorozathoz

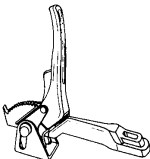
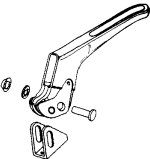
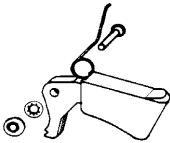
	Csúszókar karos fogantyúval kompl.		Karos fogantyú billenő fejfel kompl.	Záróretesz kompl.
				
				2 db
	Kinyúlási mélység mm	az alábbi sínhez mm	Csap Ø x csaphossz mm	Csap Ø x csaphossz mm
GH 12 GH 16				5h11 x 21
Rend. szám	-		-	3101399
GH 20 GH...-10	100	22 x 8,5	10 x 33,5	5h11 x 23
Rend. szám	3101522		3101397	3101400
GH 25 GH...-12	120	24,5 x 9,5	10 x 33,5	5h11 x 23
Rend. szám	3101523		3101397	3101400
GH 30	140	28 x 11	12 x 38	5h11 x 26
Rend. szám	3101524		3101398	3101401
GH 40 - GH 100	120	28 x 11	12 x 38	5h11 x 26
Rend. szám	3101525		3101398	3101401

GSH emelőkaros szorítók classiX és GH emelőkaros szorítók – régi verzió 2010.02.28-ig

alkalmas a G...H, GSH sorozathoz

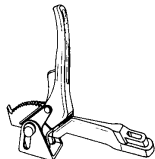
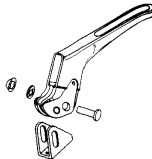
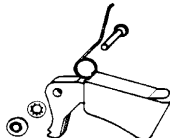

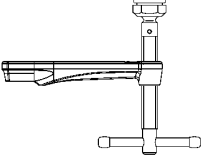
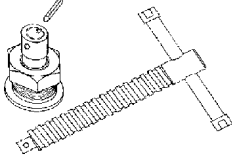
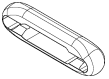

	Csúszókaros fogantyúval kompl.		Karos fogantyú billenő fejjel kompl.	Záróretesz kompl.
				
			2 db	
	Kinyúlási mélység mm	az alábbi sínhez mm	Csap Ø x csaphossz mm	Csap Ø x csaphossz mm
G12H / G...S6H G16H / G...S8H GSH12 - GSH16				5h11 x 21
Rend. szám	-		-	3101399
G20H / G...S10H GSH20	100	19,5 x 9,5	10 x 33,5	5h11 x 23
	3101333		3101397	3101400
G25H / G...S12H GSH25 GU-H	120	22 x 10,5	10 x 33,5	5h11 x 23
Rend. szám	3101334		3101397	3101400
G30H GSH30	140	25 x 12	12 x 38	5h11 x 26
Rend. szám	3101335		3101398	3101401
G40H - G60H GSH40 - GSH60	120	25 x 12	12 x 38	5h11 x 26
Rend. szám	3101336		3101398	3101401
G80H - G100H	120	27 x 13	12 x 38	5h11 x 26
Rend. szám	3101337		3101398	3101401

BESSEY Tartozékok és pótalkatrészek listája 2024/2025

SLM és SGM nagy teljesítményű szorítók – új verzió 2008.07.01-től

	Csúszókar hajtókarral kompl.		KombiSet (orsó + speciális nyomólap + csapszeg)		KA hajtókar burkolat
					
	Kinyúlási mélység mm	az alábbi sínhez mm	Trapézmenet mm	Hajtókar Ø x hossz mm	2 db
SL...M	120	28 x 11	18 x 5	10 x 120	
Rend. szám	3101521		3100398		3101194*
SG...M	140	34 x 13	20 x 5	11 x 120	
Rend. szám	3101407		3100399		-

SLM/SGM/STBM/STBVC/SGU/STBU/STBS nagy teljesítményű szorítók

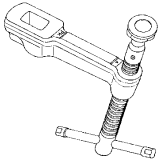
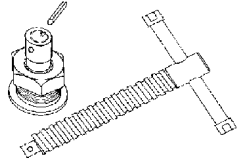
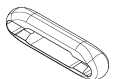

	Speciális szinterfémbevetés nyomólap standard		Speciális szinterfémbevetés nyomólap recézett		Speciális szinterfémbevetés nyomólap prizmás		Menetes persely biztosító- gyűrűvel	STBS ék
								
	Orsófurat mm	Rögzítő csap mm	Orsófurat mm	Rögzítő csap mm	Orsófurat mm	Rögzítő csap mm	Menet	2 db
SLM / SGM STBM / STBVC SGU	12	5 x 20	12	5 x 20	12	5 x 20		
Rend. szám	3100736		3101192		3101193		-	-
STBU	12	5 x 20	12	5 x 20	12	5 x 20		
Rend. szám	3100737		3101192		3101193		-	-
STBS	12	5 x 20					M 24	
Rend. szám	3100737		-		-		3100579	3101788

STBVC/STB/STBS nagy teljesítményű szorítók
GSL és GSM nagy teljesítményű szorítók classiX
SGL és SGM nagy teljesítményű szorítók – régi verzió 2008.06.30-ig

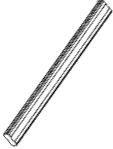
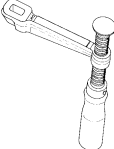
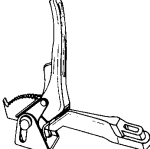
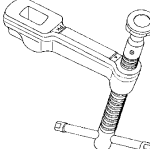

	Csúszókar hajtókarral kompl.		KombiSet (orsó + speciális nyomólap + csapszeg)		KA hajtókar burkolat
					
	Kinyúlási mélység mm	az alábbi sínhez mm	Trapézmenet mm	Hajtókar Ø x hossz mm	2 db
SGL...M / GSL	120	27 x 13	18 x 5	10 x 120	
Rend. szám	3101338		3100398		3101194*
SG...M	120	30 x 15	20 x 5	11 x 120	
Rend. szám	3101329		3100399		-
SG30M / GSM / SGU	140	30 x 15	20 x 5	11 x 120	
Rend. szám	3101330		3100399		-
SG..T20M	200	30 x 15	20 x 5	11 x 120	
Rend. szám	3101331		3100399		-
STB...M/STBU	175	40 x 20	22 x 5	11 x 180	
Rend. szám	3101332		3100400		-
STBS	200	50 x 25	M24	18 x 345	
Rend. szám	3101798		3100401		-
STBVC	100	40 x 20	22 x 5	11 x 180	
Rend. szám	3101882		3100400		-

BESSEY Tartozékok és pótalkatrészek listája 2024/2025

SLV, GSV variálható nagy teljesítményű szorítók

Sín + 2 végbiztosító		Csúszókar fa markolattal kompl.		Csúszókar karos fogantyúval kompl.		Csúszókar hajtókarral kompl.		KA hajtókar burkolat	
								 2 db	
Szorítási távolság mm	Sín mm	Kinyúlási mélység mm	az alábbi sínhez mm	Kinyúlási mélység mm	az alábbi sínhez mm	Kinyúlási mélység mm	az alábbi sínhez mm	Csak az alábbi hajtókarokhoz	
SLV	1000	27 x 13	120	27 x 13	120	27 x 13	120	27 x 13	
Rend. szám	3101731		3101426		3101337		3101338		3101194*
SLV	1500	27 x 13	120	27 x 13	120	27 x 13	120	27 x 13	
Rend. szám	3101732		3101426		3101337		3101338		3101194*
SLV	2000	27 x 13	120	27 x 13	120	27 x 13	120	27 x 13	
Rend. szám	3101733		3101426		3101337		3101338		3101194*

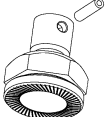

GSV	3000	30 x 15				120	30 x 15	
Rend. szám	3101612		-	-	-	3101329		-
GSV	3000	30 x 15				140	30 x 15	
Rend. szám	3101612		-	-	-	3101330		-
GSV	3000	30 x 15				200	30 x 15	
Rend. szám	3101612		-	-	-	3101331		-

Speciális szinterfémbeétes nyomólap standard		Speciális szinterfémbeétes nyomólap recézett		Speciális szinterfémbeétes nyomólap prizmás		Végbizto- sító	
						 2 pár	
Orsófurat mm	Rögzítő csap mm	Orsófurat mm	Rögzítő csap mm	Orsófurat mm	Rögzítő csap mm		
SLV / GSV	12	5 x 20	12	5 x 20	12	5 x 20	
Rend. szám	3100736		3101192		3101193		3101782

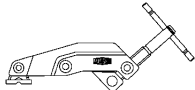
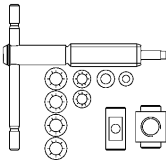
Körmös szorító – új verzió 2012.04.01-től

	Szorítókar kompl.		Orsó kompl.	
				
	Kinyúlási mélység mm	az alábbi sínhez mm	Trapézmenet mm	Hajtókar Ø x hossz mm
GRA...12	120	28 x 11	18 x 5	8 x 110
Rend. szám	3101590		3100562	

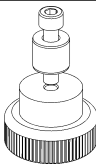
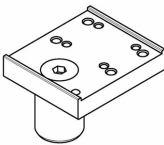
STC gyorsrögzítők

	Orsókészlet kompl.	Multifunkciós asztalokhoz adapter	Hegesztőasztalokhoz			
			gyorsrögzítő adapter		hosszabbító	
		 1 hengeres csavar DIN 912 M 8 x 35 1 csapdugó D20 x 17 1 recézett anya M8				
			Lyuk Ø	Lyuk Ø	Lyuk Ø	Állítási tartomány
STC-VH20 / STC-HH20 STC-IHH 15			16	28		
Rend. szám	3101627	-	TW16A-STC	TW28A-STC		-
STC-HV20 / STC-HA20 STC-IHA 15						
Rend. szám	3101627	-	-	-		-
STC-VH50 / STC-HH 50 STC-IHH 25			16	28		
Rend. szám	3101589	STC-SET-T20	TW16A-STC	TW28A-STC		-
STC-HH 70			16	28		
Rend. szám	3101588	STC-SET-T20	TW16A-STC	TW28A-STC		-
TW16A-STC TW16VAD / TWVAD					16	15-200
Rend. szám	-	-	-	-	TW16X	
TW28A-STC TW28VAD / TWVAD					28	15-300
Rend. szám	-	-	-	-	TW28X	

BESSEY Tartozékok és pótalkatrészek listája 2024/2025

TWV rögzítőelem különböző kinyúlással

	Sín		Kereszttartó kompl.	Csúszókar kompl. 2 komponensű műanyag markolattal		Csúszókar hajtókarral kompl.		Csúszókar karos fogantyúval kompl.		Adapter asztalosipari munkapadhoz
	Shorítási távolság mm	Sín mm	az alábbi sínhez mm	Kinyúlási mélység mm	az alábbi sínhez mm	Kinyúlási mélység mm	az alábbi sínhez mm	Kinyúlási mélység mm	az alábbi sínhez mm	alkalmazható az alábbiakhoz
TWV16	200	22 x 8,5	22 x 8,5	30-150	22 x 8,5	30-150	22 x 8,5	60-150	22 x 8,5	19 mm/3/4"
Rend. szám	3101740		3101744	3101741		3101742		3101743		TW16AW19
TWV16	200	22 x 8,5	22 x 8,5	30-150	22 x 8,5	30-150	22 x 8,5	60-150	22 x 8,5	20 mm/13/16"
Rend. szám	3101740		3101744	3101741		3101742		3101743		TW16AW20
TWV16	200	22 x 8,5	22 x 8,5	30-150	22 x 8,5	30-150	22 x 8,5	60-150	22 x 8,5	-
Rend. szám	3101740		3101744	3101741		3101742		3101743		-
TWV16	200	22 x 8,5	22 x 8,5	30-150	22 x 8,5	30-150	22 x 8,5	60-150	22 x 8,5	30 mm/1 3/16"
Rend. szám	3101740		3101744	3101741		3101742		3101743		TW16AW30
TWV28	300	28 x 11	28 x 11	40-175	28 x 11	40-175	28 x 11	110-175	28 x 11	-
Rend. szám	3101706		3101710	3101707		3101708		3101709		-

WNS-SET-MFT vízszintes állásban záró szorító

Padhorog multifunkciós asztalokhoz	
 <p>4 padhorog 4 recézett anya</p>	
Csap Ø mm	
WNS-SET-MFT	20
Rend. szám	BH-MFT

TW rögzítőelem fix kinyúlással

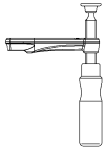
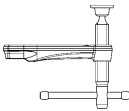
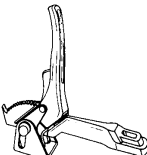
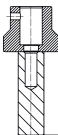
	Sín		Csúszókar fa markolattal kompl.		Csúszókar hajtókarral kompl.		Csúszókar karos fogantyúval kompl.		Adapter asztalosipari munkapadhoz
									
	Szorítási távolság mm	Sín mm	Kinyúlási mélység mm	az alábbi sínhez mm	Kinyúlási mélység mm	az alábbi sínhez mm	Kinyúlási mélység mm	az alábbi sínhez mm	alkalmazható az alábbiakhoz
TW16	200	22 x 8,5	100	22 x 8,5	100	22 x 8,5	100	22 x 8,5	19 mm/3/4"
Rend. szám	3101740		3101516		3101441		3101522		TW16AW19
TW16	200	22 x 8,5	100	22 x 8,5	100	22 x 8,5	100	22 x 8,5	20 mm/13/16"
Rend. szám	3101740		3101516		3101441		3101522		TW16AW20
TW16	200	22 x 8,5	100	22 x 8,5	100	22 x 8,5	100	22 x 8,5	-
Rend. szám	3101740		3101516		3101441		3101522		-
TW16	200	22 x 8,5	100	22 x 8,5	100	22 x 8,5	100	22 x 8,5	30 mm/1 3/16"
Rend. szám	3101740		3101516		3101441		3101522		TW16AW30
TW28	300	28 x 11	120	28 x 11	120	28 x 11	120	28 x 11	-
Rend. szám	3101706		3101519		3101450		3101525		-
TW28	300	28 x 11	140	28 x 11	140	28 x 11	140	28 x 11	-
Rend. szám	3101706		3101518		3101447		3101524		-

BESSEY Tartozékok és pótalkatrészek listája 2024/2025





TWM28 rögzítőelem

	Csúszókar hajtókarral kompl. + speciális nyomólap		Speciális szinterfémbetétes nyomólap standard		Speciális szinterfémbetétes nyomólap recézett		Speciális szinterfémbetétes nyomólap prizmás	
	Kinyúlási mélység mm	az alábbi sínhez mm	Orsófurat mm	Rögzítő csap mm	Orsófurat mm	Rögzítő csap mm	Orsófurat mm	Rögzítő csap mm
TWM28	120	28 x 11	12	5 x 20	12	5 x 20	12	5 x 20
Rend. szám	3101521		3100736		3101192		3101193	

TW28GRS / TWVAD / TWA-STC / TW28AV rögzítőelem

	Sín		Szorítókar kompl.		Hosszabbító	
	Szorítási távolság mm	Sín mm	Kinyúlási mélység mm	az alábbi sínhez mm	Lyuk Ø mm	Állítási tartomány
TW28GRS	300	28 x 11	120	28 x 11		
Rend. szám	3101706		3101590		-	
TWVAD TW16VAD TW16A-STC					16	15-200
Rend. szám	-		-		TW16X	
TWVAD TW28VAD TW28A-STC TW28AV					28	15-300
Rend. szám	-		-		TW28X	

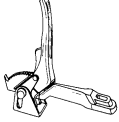
BAS, BS, SGHS gépasztali szorítók

	Nyomókar	Billenő fej	Orsó	Csúszókar karos fogantyúval kompl.		Záróretesz kompl.
		 4 db	 2 db			 2 db
				Kinyúlási mélység mm	az alábbi sínhez mm	Hajtókar Ø x hossz mm
BAS...9-4						
Rend. szám	3101428	3101431	3101726	-		-
BAS...10-6						
Rend. szám	3101429	3101431	3101726	-		-
BSP...10-6						
Rend. szám	3101430	-	3101726	-		-
BS2N / BS3N						5h11 x 26
Rend. szám	-	-	-	-		3100747
BS4N						5h11 x 26
Rend. szám	-	-	-	-		3100748
B55N / BS6N SG-HS				140	30 x 15	
Rend. szám	-	-	-	3101432		-

BESSEY Tartozékok és pótalkatrészek listája 2024/2025

KR/KRV/KRE/KREV testszorítók

	Csúszókar kompl. 2 komp. műanyag markolattal		Készlet zacskóban		Asztali szorító		Asztali szorító		Asztali szorító		Asztali szorító	
	Kinyúlási mélység mm	az alábbi sínhez mm	3 védőkupak 2 szerszám- támasztó 1 végbiztosító		Szorítási távolság mm	Kinyúlási mélység mm	Szorítási távolság mm	Kinyúlási mélység mm	Szorítási távolság mm	Kinyúlási mélység mm	Szorítási távolság mm	Kinyúlási mélység mm
KR...-2K KRV...-2K KRE...-2K KREV...-2K	95	29 x 9			60	22	60	28	100	50	150	50
Rend. szám	3101774		3101775		TK6		RB269		LM10/5R8		LM15/5R8	

K/KR/KRV/KRE/KREV testszorítók

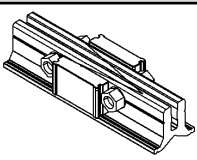
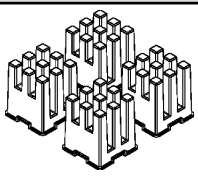
	Hosszabbító		Változó felső rész		Állítható adapter		Keretszorító készlet minden testszorítóhoz	
			Kinyúlási mélység mm	az alábbi sínhez mm	Pofama- gasság mm	Pofaszél- lesség mm		
K...			95	29 x 9	2 db/csomagolás		4 db/csomagolás	
Rend. szám	KBX20		KRE-VO		-		KP	
KR...-2K KRV...-2K KRE...-2K KREV...-2K			95	29 x 9	170	25		
Rend. szám	KBX20		KRE-VO		KR-AS		KP	

KS testszorító

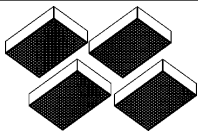
Szorítófej papucs	
 <p>4 db/csomagolás</p>	
KS	
Rend. szám	3101845

FK felületszorító

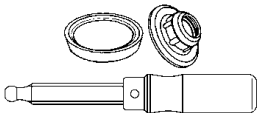
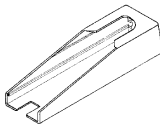
Fa markolat, minőségi acélból készült cserélhető nyomólemezzel, védőkupakkal		Védőkupak
		 <p>2 db</p>
Trapézmenet mm		Kinyúlási mélység mm
FK16-8		80
Rend. szám	-	3101790
FK...-10	16 x 4	100
Rend. szám	3101386	3101789

GearKlamp GK fogaskerék-áttételes szorító

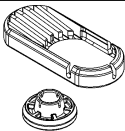

Nyomólap + védőkupak készletben	
 <p>5 pár</p>	
Ø mm	
GK	26
Rend. szám	3101840

BESSEY Tartozékok és pótalkatrészek listája 2024/2025

EHZ / EZS egykezes szorítók

	Védőkupak készlet	Védőkupak készlet
		
	5 pár	10 db
	Ø mm	mm
EHZ...-2K		
Rend. szám	3101402	-
EZS		
Rend. szám	-	40 x 48 3101841



EZ egykezes szorító

	Védőkupak készlet	Rögzítő rögzítés
		
	10 db	2 db
EZM		
Rend. szám	3101959	3101962
EZL		
Rend. szám	3101960	-
EZXL		
Rend. szám	3101961	-

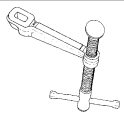
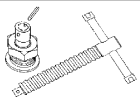
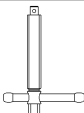
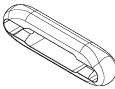

EZ360 egykezes szorító

	Védőkupak készlet
	
	6 db
EZ360	
Bestell-Nr.	3102055

SPZ60K és SPZ80K szarufa szorítók

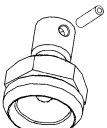

	Csúszókar hajtókkal kompl.	KombiSet (orsó + speciális nyomólap + csapszeg)		Orsó		KA hajtókar burkolat	Nyomólap + védőkupak
		 hatszöglet nélkül		 hatszögletű		 2 db	 4 pár
	az alábbi sínhez mm	Trapézmenet mm	Hajtókar Ø x hossz mm	Trapézmenet mm	Hajtókar Ø x hossz mm		
SPZ60K	27 x 13	18 x 5	10 x 120				
Rend. szám	3101338	3100398		-		3101194*	3101188
SPZ80K	30 x 15	20 x 5	11 x 120	20 x 5	11 x 120		
Rend. szám	3101330	3100399		3101815		-	-

SPZ80K szarufa szorító

	Speciális szinterfémbetétes nyomólap standard		Speciális szinterfémbetétes nyomólap recézett		Speciális szinterfémbetétes nyomólap prizmás		Vágógyűrűs szorító tányér	
								
	Orsófurat mm	Rögzítő csap mm	Orsófurat mm	Rögzítő csap mm	Orsófurat mm	Rögzítő csap mm	Orsófurat mm	Rögzítő csap mm
SPZ80K	12	5 x 20	12	5 x 20	12	5 x 20	12	5 x 20
Rend. szám	3100736		3101192		3101193		3101219*	

BESSEY Tartozékok és pótalkatrészek listája 2024/2025

GRZ gripfogók

	Védőkupak a GRZ10 és GRZ20	Védőkupak a GRZRO
	 4 db	 2 pár
GRZ 10 - GRZ 20		
Rend. szám	3100576	-
GRZRO		
Rend. szám	-	3101547

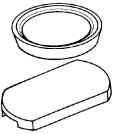

KLI KliKlamp

	Védősapkák a felső részhez és csúszókarhoz	
	 10 pár	
	Ø mm	az alábbi szélességhez felső rész mm
KLI	25,5	23
Rend. szám	3101393	

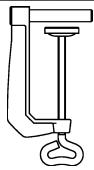
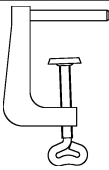
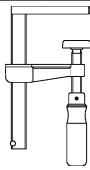
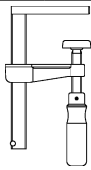
S10 mini satu / WS sarokszorító

	Asztali szorító		Asztali szorító		Asztali szorító		Asztali szorító	
								
	Ø 8 mm		Ø 8 mm		Ø 8 mm		Ø 8 mm	
	Szorítási távolság mm	Kinyúlási mélység mm	Szorítási távolság mm	Kinyúlási mélység mm	Szorítási távolság mm	Kinyúlási mélység mm	Szorítási távolság mm	Kinyúlási mélység mm
S10-ST / WS 3	60	22	60	28	100	50	150	50
Rend. szám	TK6		RB269		LM10/5R8		LM15/5R8	

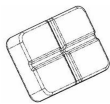
EZR egykezes gépszaltali szorító

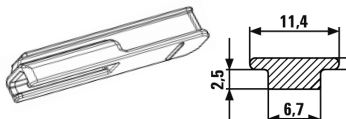
	Védőkupak készlet	Rögzítő rögzítés	Adapter vezetősínhez (Bosch, Mafell)
			
	10 db	2 db	2 db
EZR			
Rend. szám	3101959	3101962	3102016

GTR teljesacél gépszaltali szorító

	Védősapkák a felső részhez és csúszókarhoz	
		
	10 pár	
	Ø mm	az alábbi szélességhez felső rész mm
GTR	22	17
Rend. szám	3101391	

BESSEY Tartozékok és pótalkatrészek listája 2024/2025

BAN hevederes szorító

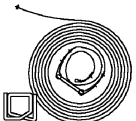
Pót heveder/hosszabbító	
	
BAN 700 / SVH	Heveder 7100 mm, 2 feszítőcsattal
Rend. szám	3100832

EKT egykaros szorító

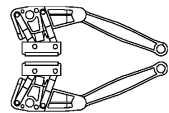
	Pótalkatrész készlet	Szorítófej tolórúddal kompl.
	 <p>3 db védőkupak és 6 db nyomópofa</p>	 <p>2 pár</p>
EKT55		
Rend. szám	3101403	3100998

KT élszalag szorító

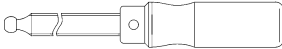
	Orsó kompl.
	
KTS-1	
Rend. szám	3101799

KF élszalag szorító Kantenfix és KFP panel szállító

	Nyomópofák
	 <p>1 pár rugóval</p>
KF2	
Rend. szám	4102100
KF4	
Rend. szám	4102056
KFP	
Rend. szám	4102057*

* alkalmas a KFP-hez 2018-tól (piros nyomópofák)

PS illesztő szerszám

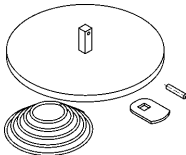
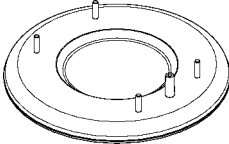
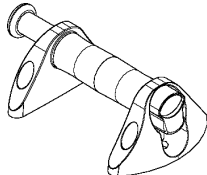



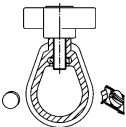

	Tapadókorong	Gumilap	Markolat
			
	Ø mm	Ø mm	
PS 55	120		
Rend. szám	3101839	-	-
PS 130		210	
Rend. szám	-	3101685	3101686

BESSEY Tartozékok és pótalkatrészek listája 2024/2025

TMS ajtó szorító

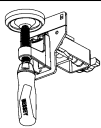
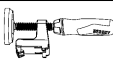
Rögzítő darab	
	
TMS	
Rend. szám	3100983

TU ajtó szorító

	Nyomótányér belső csővel és szorító darabbal kompl.	Nyomótányér külső csővel és szorító darabbal kompl.	Beállítófej kompl. szerelvényekkel	Kiemelő konzol kompl.	Hosszabbító	Filccsík	TU táska
						 4 db	
		Belső méret mm					
TU		25 x 25					
Rend. szám	3100934	3100935	3101752	3101764	TUX	3101632	3101762

TFM ajtótok beállító

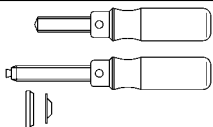
2 db menetes orsó nyomólappal és védőkupakkal	
	
TFM	
Rend. szám	3101408

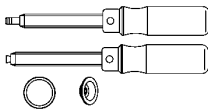

FRK ablakbeépítő szorító

2 db menetes orsó nyomólappal és védőkupakkal	
	
FRK	
Rend. szám	3101409

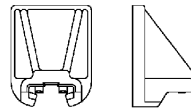
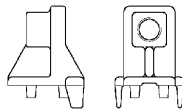
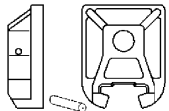
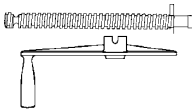
TAN ajtó szorító

	Nyomópófák		Menetes orsó ház	Szorítópófák	TAN orsókészlet
					
	\emptyset mm	az alábbi szélességhez felső rész mm	Trapézmenet mm		
TAN	75	80	20 x 5		
Rend. szám	3101791*		3101824*	3100919*	3101404*

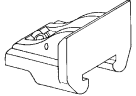
TB ajtó szorító

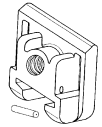
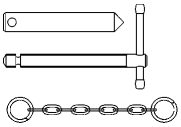
	Nyomópófák		Menetes orsó ház	Szorítópófák	TB orsókészlet
					
	\emptyset mm	az alábbi szélességhez felső rész mm	Trapézmenet mm		
TB	60 (80)	48	18 x 5		
Rend. szám	3101793		3101792	3100920	3101405

BESSEY Tartozékok és pótalkatrészek listája 2024/2025

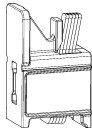

TL ajtó szorító

	Nyomópórák kompl.
	
TL	
Rend. szám	3101877

STE, ST mennyezet- és szerkezet támasztók

	Multifunkciós / lézertartó szerkezet	Alátámasztó lemez	Tartozék mennyezeti támasztókhoz	Tartozék mennyezeti támasztókhoz	Táska
					
STE					
Rend. szám	STE-LH	STE-SP35	STE-DS	STE-BS	-
ST					
Rend. szám	STE-LH	STE-SP35	STE-DS	STE-BS	-
STE300 STE370					
Rend. szám	-	-	-	-	STE-BAG

STE, ST mennyezet- és szerkezet támasztók



	Tartalék érintkező felület	ST rögzítő szem	Csillagfogantyús csavaroknak
			 4 db
STE			
Rend. szám	3101952	-	-
ST			
Rend. szám	3101952	3101969	-
STE-SP35			
Rend. szám	-	-	3101970

BESSEY Tartozékok és pótalkatrészek listája 2024/2025

Emelőkar áttételes kézi lemezvágó ollók

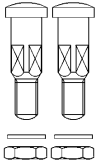
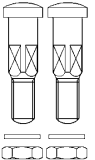
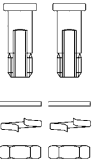

	Pótalkatrész készlet 08/22A 27/29/123S	Pótalkatrész készlet 17A-2	123S ellentartás kompl.	Összehajtható tasakban
				 3 ollóhoz
D08 ... D16A D22A D27AH-TIN/L				
Rend. szám	R032	-	-	7002464
D16 / D16L / D16S				
Rend. szám	-	-	-	7002464
D27 ... D29 ...				
Rend. szám	R001	-	-	7002464
D17A-2/L				
Rend. szám	-	R043	-	7002464
D123S				
Rend. szám	R001	-	R042	7002464

Normál lemezvágó ollók

	Csavaros csatlakozás kompl. M6 D8 x 24	Csavaros csatlakozás kompl. M6 D8 x 26	Csavaros csatlakozás kompl. M8 x1 x 22	Összehajtható tasakban
	 <p>2 db</p>	 <p>2 db</p>	 <p>2 db</p>	 <p>3 ollóhoz</p>
D101-200 – D101-250 D201-200 – D201-250 D102-225 D202-225 D107-225 – D107-275 D207-225 – D207-275 D114-250 – D114-275 D214-250 – D214-275 D159-200 – D159-250				
Rend. szám	R034	-	-	7002464
D102-250 – D102-300 D202-250 – D202-300 D106-250 D106A-250 D107-300 – D107-350 D207-300 – D207-350 D208-275 D209-275 D114-300 D214-300 D159-300 – D159-350				
Rend. szám	-	R035	-	7002464
D116-260 – D116-280 D216-260 – D216-280 D216-260-B-SBSK D216-280-B-SBSK D118-300 – D118-350 D218-300 – D218-350 D416-280 D 418-300 – D418-350				
Rend. szám	-	-	R036	7002464
D407-275 – D407-300				
Rend. szám	-	-	-	7002464



Vágókés billenthető pengével

	Trapéz penge	Kampós penge	Linóleum penge
			
	10 db	10 db	5 db
DBKPH DBKWH DBKAH			
Rend. szám	DBK-T	DBK-H	DBK-L

**BESSEY
Imagefilm**



Magyarországi képviselő:
LEGATOROK Kft. HU-1103. Budapest Petrőczy u.18.
Tel. (+36-1) 260-5800 Tel. (+3620) 828-2360 ■ Fax. (+36-1) 260-5750
e-mail: legatorok@legatorok.hu ■ www.legatorok.hu
www.bessey.hu

Magyarországi képviselő:

További információk
www.bessey.de

