

SIMPLY BETTER.

Soluzioni intelligenti per lavorare con il legno

(April 2024)

BESSEY[®]



Il migliore é sempre l'originale



Strettoio a vite con ganasce in ghisa malleabile originale BESSEY TG con impugnatura a 2 componenti



Numero d'ordine	Apertura	Scartamento	Guida	Peso	Imballo	V1
	mm	mm	mm	kg	Pz.	
TG10-2K	100	50	15 x 5	0,26	10	
TG12-2K	120	60	20 x 5	0,42	10	
TG16-2K	160	80	25 x 6	0,66	10	
TG20B8-2K	200	80	25 x 6	0,77	10	
TG25B8-2K	250	80	25 x 6	0,82	10	
TG30B8-2K	300	80	25 x 6	0,87	10	
TG40B8-2K	400	80	25 x 6	0,97	10	
TG20-2K	200	100	27 x 7	1,06	10	
TG25S10-2K	250	100	27 x 7	1,15	10	
TG30S10-2K	300	100	27 x 7	1,18	10	
TG40S10-2K	400	100	27 x 7	1,33	10	
TG50S10-2K	500	100	27 x 7	1,46	10	
TG25-2K	250	120	29 x 9	1,54	10	
TG30S12-2K	300	120	29 x 9	1,63	10	
TG40S12-2K	400	120	29 x 9	1,78	10	
TG50S12-2K	500	120	29 x 9	1,98	10	
TG60S12-2K	600	120	29 x 9	2,13	5	
TG80S12-2K	800	120	29 x 9	2,46	5	
TG100S12-2K	1000	120	29 x 9	2,83	5	
TG30-2K	300	140	32 x 10	2,20	10	
TG40S14-2K	400	140	32 x 10	2,41	5	
TG50S14-2K	500	140	32 x 10	2,62	5	
TG60S14-2K	600	140	32 x 10	2,85	5	
TG80S14-2K	800	140	32 x 10	3,29	5	
TG100S14-2K	1000	140	32 x 10	3,71	5	
TG40-2K	400	175	32 x 10	2,70	5	
TG50S17-2K	500	175	32 x 10	2,90	1	
TG60S17-2K	600	175	32 x 10	3,16	1	
TG80S17-2K	800	175	32 x 10	3,50	1	
TG100S17-2K	1000	175	32 x 10	4,00	1	

- Forza di serraggio fino a 6.000 N
- Impugnatura in plastica di alta qualità a 2 componenti
- Piastre di pressione sostituibili senza utensili (a partire da uno scartamento di 80 mm)
- Con cappucci protettivi sulle superfici di serraggio
- Stabile guida a profilato cavo stabile con scanalatura
- Dispositivo antiscivolo BESSEY (a partire da uno scartamento di 80 mm)



Strettoio a vite con ganasce in ghisa malleabile TGK con impugnatura a 2 componenti



Numero d'ordine	Apertura	Scartamento	Guida	Peso	Imballo	V1
	mm	mm	mm	kg	Pz.	
TGK40-2K	400	120	35 x 11	2,52	5	
TGK50-2K	500	120	35 x 11	2,70	5	
TGK60-2K	600	120	35 x 11	3,00	5	
TGK80-2K	800	120	35 x 11	3,53	5	
TGK100-2K	1000	120	35 x 11	4,00	5	
TGK125-2K	1250	120	35 x 11	4,48	1	
TGK150-2K	1500	120	35 x 11	5,31	1	
TGK200-2K	2000	120	35 x 11	6,66	1	
TGK250-2K	2500	120	35 x 11	7,93	1	
TGK300-2K	3000	120	35 x 11	9,20	1	

- Forza di serraggio fino a 7.000 N
- Struttura rinforzata per una maggiore forza di serraggio e apertura
- Impugnatura in plastica di alta qualità a 2 componenti
- Piastre di pressione sostituibili senza utensili
- Stabile guida a profilato cavo stabile con scanalatura
- Dispositivo antiscivolo BESSEY

Sommario dell'assortimento



Dispositivo antislittamento, guida a profilato cavo – forza di serraggio fino a 6.000 N

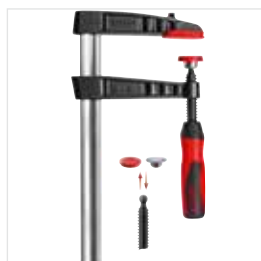

Strettoio a vite con ganasce in ghisa malleabile con impugnatura a 2 componenti TG-2K

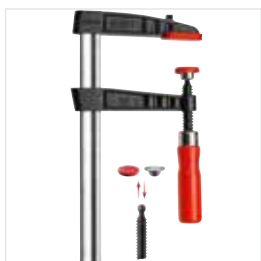

Strettoio a vite con ganasce in ghisa malleabile con impugnatura in legno TG



Strettoio a vite con ganasce in ghisa malleabile con traversino TG-K

Guida a profilato cavo – forza di serraggio fino a 5.500 N



Strettoio a vite con ganasce in ghisa malleabile con impugnatura a 2 componenti TPN-BE-2K



Strettoio a vite con ganasce in ghisa malleabile con impugnatura in legno TPN-BE

Dispositivo antislittamento, guida a profilato cavo – forza di serraggio fino a 7.000 N

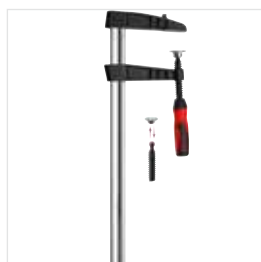

Strettoio a vite con ganasce in ghisa malleabile con impugnatura a 2 componenti TGK-2K



Strettoio a vite con ganasce in ghisa malleabile con impugnatura in legno TGK



Strettoio a vite con ganasce in ghisa malleabile con traversino TGK-K

Guida a profilato cavo – forza di serraggio fino a 6.500 N



Strettoio a vite con ganasce in ghisa malleabile con impugnatura in legno TKPN-BE

www.bessey.de

Informazioni dettagliate su tutti gli strettoio a vite con ganasce in ghisa malleabile su www.bessey.de/it-it

Guida in profilato pieno – forza di serraggio fino a 5.500

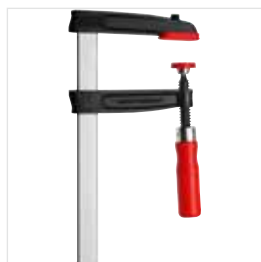

Strettoio a vite con ganasce in ghisa malleabile con impugnatura in legno TGRC



Strettoio a vite con ganasce in ghisa malleabile con impugnatura in legno TGRCR

Versione robusta, guida in profilato pieno – forza di serraggio fino a 7.000 N



Strettoio a vite per grandi profondità con impugnatura in legno TGNT



Strettoio a vite per grandi profondità con traversino TGNT-K

Con l'insuperata qualità della tecnologia tutto acciaio BESSEY



Strettoio a vite in acciaio GZ originale BESSEY con impugnatura a 2 componenti



Numero d'ordine	Apertura	Scartamento	Guida	Peso	Imballo	V2
	mm	mm	mm	kg	Pz.	
GZ10-2K	100	60	15 x 6	0,31	10	
GZ12-2K	120	60	15 x 6	0,32	10	
GZ16-2K	160	80	17,5 x 6,8	0,57	10	
GZ40-8-2K	400	80	17,5 x 6,8	0,76	10	
GZ20-2K	200	100	22 x 8,5	1,01	10	
GZ25-2K	250	120	24,5 x 9,5	1,38	10	
GZ30-12-2K	300	120	24,5 x 9,5	1,46	10	
GZ40-12-2K	400	120	24,5 x 9,5	1,62	10	
GZ50-12-2K	500	120	24,5 x 9,5	1,78	10	
GZ60-12-2K	600	120	24,5 x 9,5	1,95	5	
GZ80-12-2K	800	120	24,5 x 9,5	2,20	5	
GZ100-12-2K	1000	120	24,5 x 9,5	2,45	5	
GZ30-2K	300	140	28 x 11	1,98	10	
GZ40-2K	400	120	28 x 11	2,12	10	
GZ50-2K	500	120	28 x 11	2,30	5	
GZ60-2K	600	120	28 x 11	2,49	5	
GZ80-2K	800	120	28 x 11	2,36	5	
GZ100-2K	1000	120	28 x 11	3,25	5	
GZ125-2K	1250	120	28 x 11	3,79	1	

- 20 % in più di forza di serraggio per ogni giro del mandrino grazie ad un profilo della guida ottimizzato
- Massima sicurezza grazie ad una trasmissione della forza in modo rettilineo sull'asta di scorrimento
- Forza di serraggio fino a 6.000 N
- Asta di fissaggio e di scorrimento bonificate per un serraggio elastico
- Impugnatura in plastica di alta qualità a 2 componenti
- Piastre di pressione sostituibili senza utensili (a partire da uno scartamento di 80 mm)

Strettoio a leva GH



Numero d'ordine	Apertura	Scartamento	Guida	Peso	Imballo	V2
	mm	mm	mm	kg	Pz.	
GH12	120	60	15 x 6	0,49	10	
GH16	160	80	17,5 x 6,8	0,64	10	
GH20-8	200	80	17,5 x 6,8	0,68	10	
GH20	200	100	22 x 8,5	1,11	10	
GH25	250	120	24,5 x 9,5	1,44	10	
GH30-12	300	120	24,5 x 9,5	1,51	10	
GH40-12	400	120	24,5 x 9,5	1,67	10	
GH30	300	140	28 x 11	2,22	10	
GH40	400	120	28 x 11	2,39	10	
GH50	500	120	28 x 11	2,61	5	
GH60	600	120	28 x 11	2,78	5	
GH80	800	120	28 x 11	3,14	5	
GH100	1000	120	28 x 11	3,57	5	

- Profilo della guida ottimizzato per un accumulo stabile della forza di serraggio, in particolare in caso di sfruttamento massimo dell'apertura
- Leva di sbloccaggio con materiale antiscivolo
- Eccentrici in acciaio sinterizzato particolarmente resistenti all'usura, attrito ridotto grazie all'elevata durezza superficiale
- Rapido – fino a 5 volte più rapido degli strettoio tradizionali
- Sicuro – insensibile alle vibrazioni
- Potente – forza di serraggio fino a 8.500 N

Sommario dell'assortimento



Profilo della guida ottimizzato – forza di serraggio fino a 6.000 N

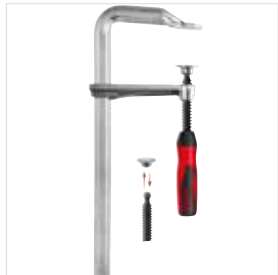

Strettoio a vite in acciaio
con impugnatura a 2 componenti
GZ-2K

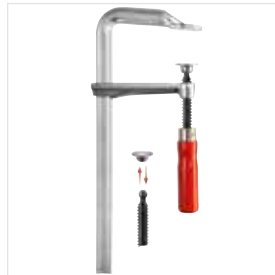

Strettoio a vite in acciaio
con impugnatura in legno GZ-K

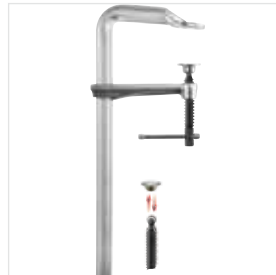

Strettoio a vite in acciaio
con traversino GZ-K

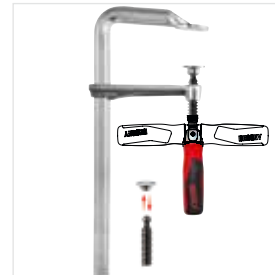

Strettoio a vite in acciaio
con impugnatura ribaltabile GZ-KG

www.bessey.de

Informazioni dettagliate su
tutti gli strettoio a vite con
ganasse in ghisa malleabile su
www.bessey.de/it-it

Profilo comprovato – forza di serraggio fino a 5.000 N



Strettoio a vite in acciaio
con impugnatura in legno
classiX GS



Strettoio a vite in acciaio
con traversino
classiX GS-K

Arco OMEGA brevettato – forza di serraggio fino a 5.000 N

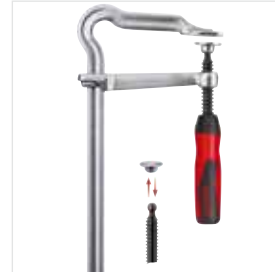

Strettoio a vite OMEGA
con impugnatura a 2 componenti
GMZ-2K



Strettoio a vite OMEGA
con traversino GMZ-K

Rapido, sicuro e potente – forza di serraggio fino a 9.500 N

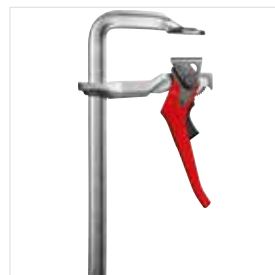

Strettoio a leva GH



Strettoio a leva SGHS

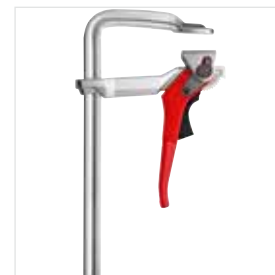

Strettoio a leva classiX GSH

Serraggio e distanziamento su grandi superfici

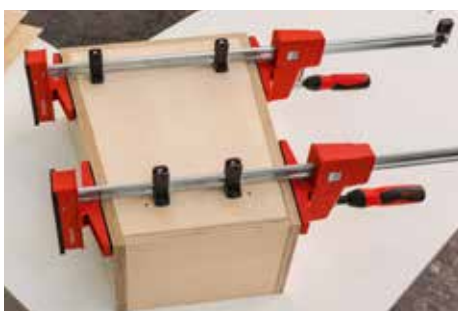

Precisione e accuratezza

I pezzi con superfici sensibili possono essere serrati e aperti in modo esattamente parallelo tra loro – anche dietro o lateralmente alla guida. Anche gli angoli e i bordi in rilievo, nonché le superfici appuntite e arrotondate, possono essere regolate in modo perfetto:

- grazie a superfici di serraggio estremamente grandi, utilizzate ad angolo retto rispetto alla guida
- grazie a tre cappucci protettivi rimovibili che respingono la colla e resistono a vernici e solventi grassi
- grazie a supporti utensili che impediscono il contatto del pezzo con la guida



Potenza e sicurezza

Potete ottenere una presa sicura con una forza di serraggio fino a 8.000 N:

- grazie ad un alloggiamento in plastica con rinforzo in metallo
- grazie ad una staffa di scorrimento ottimizzata con sistema antiscivolo doppio: mantiene il morsetto in modo affidabile alla forza di serraggio impostata e impedisce, in stato di assenza di serraggio, uno scivolamento involontario della staffa di scorrimento

Multiuso e ben pensato

I morsetti offrono un grandissimo numero di opzioni d'impiego:

- grazie ad ingegnosi accessori, come l'adattatore orientabile, il kit di pressaggio del telaio, la prolunga dei morsetti e il morsetto di bloccaggio del banco
- grazie all'impugnatura in plastica bicomponente dalla forma ergonomica con esagono incassati, è possibile applicare in modo comodo la forza di serraggio (coppia max. 17 Nm)
- grazie alla testa a regolazione continua nella versione Vario KREV, si può posizionare il morsetto al centro del pezzo, per una distribuzione ottimale del peso

REVOLUTION

Strettoio manuale REVO KRE e REVO KREV



Numero d'ordine	Apertura	Scartamento	Distanza e	Guida	Peso	Imballo	V3
	mm	mm	mm	mm	kg	Pz.	
KRE30-2K	300	95	255-390	29 x 9	2,15	2	
KRE60-2K	600	95	255-730	29 x 9	2,76	2	
KRE80-2K	800	95	255-930	29 x 9	3,10	2	
KRE100-2K	1000	95	255-1130	29 x 9	3,45	2	
KRE125-2K	1250	95	255-1355	29 x 9	3,87	2	
KRE150-2K	1500	95	255-1610	29 x 9	4,28	2	
KRE200-2K	2000	95	255-2080	29 x 9	5,09	2	
KRE250-2K	2500	95	255-2580	29 x 9	6,05	2	
KREV100-2K	1000	95	260-1130	29 x 9	3,77	2	
KREV150-2K	1500	95	260-1610	29 x 9	4,25	2	
KREV200-2K	2000	95	260-2080	29 x 9	5,30	2	
KREV250-2K	2500	95	260-2580	29 x 9	6,30	2	

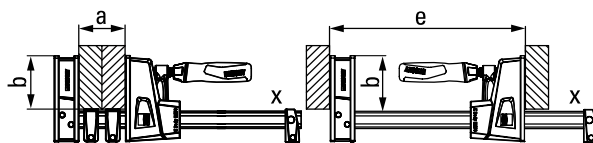

- Forza di serraggio fino a 8.000 N
- Superfici di serraggio parallele molto ampie con 3 cappucci protettivi rimovibili
- Alloggiamento in plastica con rinforzo in metallo e staffa di scorrimento ottimizzata con sistema antiscivolo doppio, per una potenza e una sicurezza maggiori: la forza di serraggio impostata viene mantenuta e, in stato di assenza di serraggio, non è possibile che la staffa di scorrimento scivoli in modo accidentale
- Trasformabile senza utensili in distanziatore
- Raffinata impugnatura in plastica bicomponente con esagono incassato per una comoda applicazione della forza di serraggio (coppia max. 17 Nm)
- KREV con parte superiore regolabile in modo continuo e fissabile per un posizionamento ottimale sul pezzo



Accessori

Numero d'ordine	adatto per	Peso	Imballo	V3
		kg	Pz.	

Strettoio manuale vari parte superiore KRE-VO

KRE-VO	KRE / KREV / KR / KRIV	0,59	12	
--------	------------------------	------	----	--

Adattatore strettoio manuale KR-AS inclinabile

(Contenuto: 2 pz./sacchetto)

KR-AS	KRE / KREV / KR / KRIV	0,18	12	
-------	------------------------	------	----	--

Set per serraggio telai KP

(Contenuto: 4 accoppiamenti per guide e 4 adattatori)

KP	KRE / KREV / KR / KRIV	0,55	12	
----	------------------------	------	----	--

Prolunga per strettoio manuale REVO KBX

KBX20	KRE / KREV / KR / KRIV	0,75	12	
-------	------------------------	------	----	--

Morsetto da tavolo TK6

TK6	KRE / KREV / KR / KRIV	0,10	50	
-----	------------------------	------	----	--

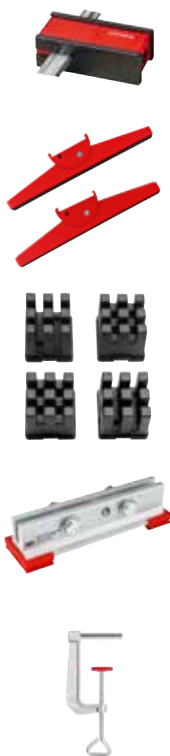

KRE-VO:

- Parte superiore regolabile e fissabile per un posizionamento ottimale del pezzo adatto per BESSEY strettoio manuale REVO KRE / KREV e KR / KRIV



KR-AS:

- Adattatore con ganasce di serraggio inclinabili da -15° a +15°
- Serraggio di superfici inclinate e parallele



KP:

- Pressa a telaio variabile (da 30 cm a 250 cm) con quattro angoli a 90°
- Pressione di serraggio con 2 strettoio applicati per angolo regolabili separatamente
- Peso leggero / montaggio facile



KBX20:

- Strettoio semplice di alluminio per l'ampliamento della apertura



TK6:

- Per hobbistica e piccoli lavori manuali
- Accessorio opzionale per lo strettoio per serraggio in squadra WS 3/WS 6, lo strettoio a vite S 10 e lo strettoio manuale REVO KRE/KREV e KR/KRIV

Bloccaggio e stendimento flessibile a 360° con una sola mano



Con impugnatura rotante a 360°!

Il morsetto a una mano EZ360 di BESSEY è semplicemente perfetto. Perché oltre ai vantaggi dei classici morsetti a una mano, quando è necessario lavorare sopraelevati o utilizzare contemporaneamente un altro strumento per l'allineamento, offre ancora di più. Poiché

l'intera impugnatura può essere ruotata attorno alla guida, l'accesso è comodo in qualsiasi situazione. Non importa se la pinza deve essere posizionata in alto o in basso o dal lato opposto: è sufficiente ruotare la maniglia della pompa nella posizione desiderata per fissare comodamente il pezzo. Lo stesso vale, ovviamente, per il lavoro di diffusione. Provatelo!

Scopri di più >

Utilizzo flessibile a tutto tondo

La pinza a una mano EZ360 è estremamente versatile:

- grazie all'innovativo meccanismo di rotazione a 360° che consente di adattare perfettamente la posizione dell'impugnatura all'attività di serraggio
- grazie alle lunghe calotte protettive che proteggono la superficie del pezzo e distribuiscono la forza di serraggio fino a 1.400 N
- cambiando la parte superiore da bloccante a divaricante grazie al meccanismo di sgancio a pulsante

Robustezza in un look unico

Dove il design dinamico incontra la durata:

- grazie all'utilizzo di materiali di alta qualità, come la poliammide rinforzata con fibra di vetro per le parti superiore e inferiore e l'acciaio temperato e brunito per la guida a sezione cava
- l'alloggiamento in plastica protegge il meccanismo dell'impugnatura da polvere e schegge



Manipolazione estremamente comoda

Da un lato, l'impugnatura può essere posizionata in modo da ottenere una posizione di pompaggio ottimale e quindi una migliore applicazione della forza. D'altra parte, l'impugnatura può anche essere ruotata fuori dall'area di lavoro dopo il processo di serraggio, consentendo così di posizionare più pinze in uno spazio molto ristretto:

- grazie alla lunghissima impugnatura in plastica bicomponente di alta qualità con leva della pompa, che può essere ruotata completamente intorno alla guida e bloccata in 12 posizioni
- leva di sblocco integrata nell'impugnatura per una rapida regolazione della barra di scorrimento e lo sblocco della pinza



Strettoio utilizzabile con una sola mano con impugnatura rotante EZ360



Numero d'ordine	Apertura	Scartamento	Distanza e	Guida	Peso	Imballo	V3
	mm	mm	mm	mm	kg	Pz.	
EZ360-15	150	80	195-315	18 x 5	0,78	6	
EZ360-30	300	80	195-465	18 x 5	0,87	6	
EZ360-45	450	80	195-615	18 x 5	0,96	6	
EZ360-60	600	80	195-765	18 x 5	1,06	6	

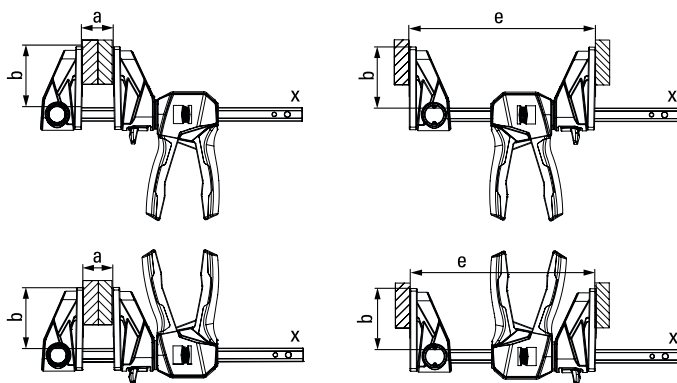

- L'innovativo meccanismo di rotazione a 360° permette di posizionare l'impugnatura intorno alla guida
- Meccanismo di chiusura a 12 scatti per mantenere saldamente la posizione selezionata della maniglia
- Ampie superfici di serraggio con tappi di protezione rimovibili
- Forza di serraggio fino a 1.400 N
- Riposizionabile per lo spargimento, senza attrezzi, grazie al semplice meccanismo di sgancio a pulsante sulla parte superiore
- Comodo utilizzo con una sola mano senza sforzo

Serrare (e allargare) con una mano



Strettoio utilizzabile con una sola mano EHZ con impugnatura a 2 componenti



3.500 N
350 kg
770 lbs

Numero d'ordine	Apertura	Scartamento	Guida	Peso	Imballo	
	mm	mm	mm	kg	Pz.	V2
EHZ30-2K	300	100	19,5 x 9,5	1,25	6	
EHZ60-2K	600	100	19,5 x 9,5	1,67	6	

- Forza di serraggio fino a 3.500 N
- Fissaggio e serraggio semplice e veloce con una sola mano
- Con cappucci protettivi sulle superfici di serraggio

Strettoio utilizzabile con una sola mano EZS

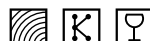

2.000 N
200 kg
445 lbs

Numero d'ordine	Apertura	Scartamento	Distanza e	Guida	Peso	Imballo	
	mm	mm	mm	mm	kg	Pz.	V3
EZS15-8	150	80	170-360	19 x 6	0,72	6	
EZS30-8	300	80	170-510	19 x 6	0,83	6	
EZS45-8	450	80	170-660	19 x 6	0,93	6	
EZS60-8	600	80	170-810	19 x 6	1,04	6	
EZS90-8	900	80	170-1110	19 x 6	1,26	6	

- Forza di serraggio fino a 2.000 N
- È possibile trasformarlo in distanziatore, grazie allo sbloccaggio della parte superiore
- Impugnatura ergonomica in plastica a 2 componenti dietro la guida
- Comodo utilizzo con una sola mano senza sforzo

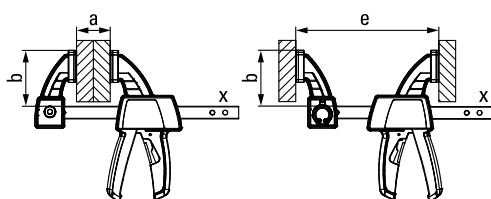

Strettoio utilizzabile con una sola mano DuoKlamp DUO



1.200 N
120 kg
260 lbs

Numero d'ordine	Apertura	Scartamento	Distanza e	Distanza f	Guida	Peso	Imballo	
	mm	mm	mm	mm	mm	kg	Pz.	V3
DUO16-8	160	85	75-235	9-170	20 x 5	0,66	6	
DUO30-8	300	85	75-380	9-315	20 x 5	0,72	6	
DUO45-8	450	85	75-535	9-470	20 x 5	0,83	6	
DUO65-8	650	85	75-685	9-660	20 x 5	1,02	6	

- Forza di serraggio/distanziamento fino a 1.200 N
- Conversione da strettoio a distanziatore senza cambio di utensile
- Impugnatura con leva di pompaggio parallela all'asta
- Comodo utilizzo con una sola mano senza sforzo
- Serraggio lungo l'intera lunghezza dell'asta, davanti, dietro e lateralmente





Strettoio utilizzabile con una sola mano EZ



Numero d'ordine	Aper-tura mm	Scarta-mento mm	Distanza e mm	Guida mm	Contenuto/ Pz.	Peso kg	Im-ballo Pz.	V3
EZS11-4 SET	110	40	80-190	7-2,5	2 x EZS11-4	0,12	10	
EZM15-6	150	60	125-270	14 x 5	--	0,31	6	
EZM30-6	300	60	125-420	14 x 5	--	0,38	6	
EZL15-8	150	80	160-300	18 x 5	--	0,58	6	
EZL30-8	300	80	160-450	18 x 5	--	0,68	6	
EZL45-8	450	80	160-500	18 x 5	--	0,77	6	
EZL60-8	600	80	160-750	18 x 5	--	0,86	6	
EZXL30-9	300	90	195-490	22 x 8	--	1,24	6	
EZXL60-9	600	90	195-790	22 x 8	--	1,57	6	
EZXL90-9	900	90	195-1090	22 x 8	--	1,90	6	

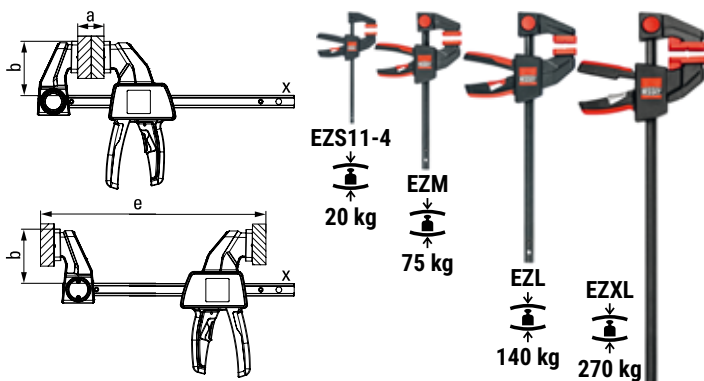

- Forza di serraggio fino a 200 N / 20 kg (EZS11-4) 750 N / 75 kg (EZM) 1.400 N / 140 kg (EZL) 2.700 N / 270 kg (EZXL)
- Trasformabile in distanziatore – senza utensili con EZM, EZL, EZXL grazie al semplice meccanismo di sbloccaggio premendo sulla parte superiore
- Impugnatura ergonomica in plastica a 2 componenti con meccanismo di pompaggio e leva di sbloccaggio integrata dietro la guida
- Cappucci di protezione in gomma con prisma a croce per una tenuta sicura dei pezzi tondi, appuntiti e spigolosi
- Comodo utilizzo con una sola mano senza sforzo



NUOVO

Kit di installazione per pannelli per rivestimento di pavimenti EZ-TD

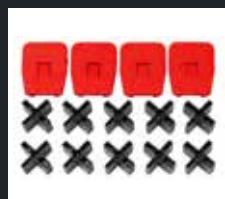

Numero d'ordine	Contenuto/ Pz.	Adatto per	Peso kg	Im-ballo Pz.	V3
EZ-TD	4 x tappo di protezione speciale 10 x distanziatore	EZ360 e EZL (a partire da una luce di 300 mm)	0,27	10	

Disponibile da aprile 2024

- Accessori per le pinze a una mano BESSEY EZ360 e EZL (a partire da una luce di 300 mm)
- Per un livellamento rapido e preciso di tavole da decking larghe fino a 20 cm
- Per una distanza di 6, 7, 8 e 10 mm (1/4", 9/32", 5/16" e 3/8") tra le rivestimento di pavimenti
- Montaggio senza attrezzi

Serrare facilmente



I vostri vantaggi a colpo d'occhio:

- 1 Magnesio resistente**
L'asta e le parti superiori e inferiori con rivestimento superficiale in magnesio ad alta resistenza sono estremamente leggere e robuste.
- 2 Meccanismo dentellato a più posizioni**
Il meccanismo dentellato a più posizioni è facile da usare, resistente alle vibrazioni, estremamente semplice da regolare e rapido da sbloccare.
- 3 Presa sicura**
L'asta con testa prismatica a croce serra in modo sicuro anche pezzi tondi, appuntiti o angolari. Tutto questo rende KliKlamp uno strettoio estremamente versatile.
- 4 Impugnatura di serraggio ergonomica**
L'impugnatura di serraggio ergonomica in poliammide rinforzata con fibre di vetro è resistente alla rottura e si adatta perfettamente alla mano. Questo significa qualità di massimo livello.

Strettoio a leva HighTech KliKlamp KLI



Numero d'ordine	Apertura	Scartamento	Guida	Peso	Imballo	V3
	mm	mm	mm	kg	Pz.	
KLI12	120	80	20 x 5	0,26	6	
KLI16	160	80	20 x 5	0,29	6	
KLI20	200	80	20 x 5	0,32	6	
KLI25	250	80	20 x 5	0,35	6	
KLI30	300	80	20 x 5	0,38	6	
KLI40	400	80	20 x 5	0,45	10	

- Forza di serraggio fino a 1.200 N
- Leggero come una piuma e forte come una roccia
- Asta e scorrevole resistenti in magnesio leggero
- Bloccaggio rapido e antivibrazioni

Strettoio a leva HighTech KliKlamp Systainer KLI-S



Numero d'ordine	Contenuto/Pz.	Peso	Imballo	V3
		kg	Pz.	
KLI-S	per ogni 4 x KLI12 / KLI16 / KLI20 / KLI25	6,44	1	

- Pratico Systainer T-Loc, impilabile
- Ideale per i lavori di montaggio



Strettoio a vite per metalli leggeri LMU



Numero d'ordine	Apertura	Scartamento	Guida	Peso	Imballo	V1
	mm	mm	mm	kg	Pz.	
LMU10/5	100	50	15 x 5	0,23	24	
LMU15/5	150	50	15 x 5	0,27	24	
LMU20/5	200	50	15 x 5	0,29	24	

- Forza di serraggio fino a 1.500 N
- Serraggio di pezzi difficilmente raggiungibili
- Con due cappucci protettivi
- Piccolo e molto maneggevole
- Peso ridotto

Strettoio a vite in lega speciale di zinco pressofuso LM



Numero d'ordine	Apertura	Scartamento	Guida	Peso	Imballo	V1
	mm	mm	mm	kg	Pz.	
LM10/5	100	50	15 x 5	0,24	10	
LM15/5	150	50	15 x 5	0,27	10	
LM20/5	200	50	15 x 5	0,30	10	
LM25/5	250	50	15 x 5	0,32	10	
LM30/5	300	50	15 x 5	0,35	10	
LM15/8	150	80	20 x 5	0,51	10	
LM20/8	200	80	20 x 5	0,55	10	
LM25/8	250	80	20 x 5	0,60	10	
LM30/8	300	80	20 x 5	0,64	10	
LM20/10	200	100	25 x 6	0,90	10	
LM25/10	250	100	25 x 6	0,95	10	
LM30/10	300	100	25 x 6	1,02	10	
LM40/10	400	100	25 x 6	1,10	10	
LM50/10	500	100	25 x 6	1,24	10	
LM60/10	600	100	25 x 6	1,30	10	
LM80/10	800	100	25 x 6	1,58	10	

- Forza di serraggio fino a 1.500 N
- Serraggio di pezzi difficilmente raggiungibili
- Con due cappucci protettivi
- Piccolo e molto maneggevole
- Peso ridotto

Klemmy legno HKLL



Numero d'ordine	Apertura	Scartamento	Guida	Peso	Imballo	V1
	mm	mm	mm	kg	Pz.	
HKL20	200	110	20 x 5	0,32	10	
HKL30	300	110	20 x 5	0,46	10	
HKL40	400	110	20 x 5	0,54	10	
HKL60	600	110	20 x 5	0,70	10	
HKL80	800	110	20 x 5	0,86	10	
HKL100	1000	110	20 x 5	1,00	10	

- Braccio superiore, inferiore ed eccentrico in legno duro di alta qualità
- Superfici di appoggio in sughero pressato per un serraggio delicato

Molto grande in piccolo spazio



Straordinariamente compatto nel design

Lo strettoio ad ingranaggio GearKlamp è estremamente flessibile ed utilizzabile anche nelle più anguste condizioni di spazio:

- grazie al sistema meccanico depositato per il brevetto che separa l'impugnatura dal mandrino e lo posiziona attorno alla guida
- grazie al prisma a croce sulla parte superiore per una tenuta sicura dei pezzi tondi, appuntiti e spigolosi

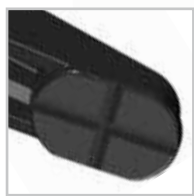

Ergonomico nell'uso

Nello strettoio si cela tutto il know-how relativo alle tecniche di serraggio che garantisce all'utente maggiore comfort:

- grazie all'impugnatura in resina bicomponente di alta qualità per una presa sicura
- grazie al tasto di bloccaggio rapido per spostare velocemente l'asta di scorrimento
- grazie alla piastra di pressione orientabile
- per un adattamento perfetto al pezzo da lavorare

Robusto nella tecnica

Al centro dello sviluppo c'era anche il mantenimento della promessa di BESSEY per quanto riguarda la qualità, e infatti lo strettoio ad ingranaggio convince anche in termini di lunga durata:

- grazie all'utilizzo di materiali di alta qualità come il poliammide rinforzato con fibre di vetro per le ganasce superiori e inferiori nonché l'acciaio temprato e brunito per la guida a profilo cavo
- grazie alla cassa in resina sintetica attorno all'asta di scorrimento il sistema meccanico di azionamento viene protetto da polvere e trucioli

Strettoio ad ingranaggio GearKlamp GK



Numero d'ordine	Apertura	Scartamento	Guida	Peso	Imballo	V3
	mm	mm	mm	kg	Pz.	
GK15	150	60	19 x 6	0,62	6	
GK30	300	60	19 x 6	0,73	6	
GK45	450	60	19 x 6	0,84	6	
GK60	600	60	19 x 6	0,95	6	



- Impugnatura in plastica bicomponente di alta qualità posizionata attorno alla guida per utilizzare lo strettoio in spazi angusti
- Forza di serraggio fino a 2.000 N
- Mandrino con filettatura trapezoidale facile da manovrare con piastra di pressione orientabile
- Tasto di spostamento rapido per spostare velocemente l'asta di scorrimento

Fissaggio rapido con autoregolazione dell'apertura

Massima flessibilità e velocità fino a 5 volte superiore



Impiego rapido – già dalla prima volta e rapidamente durante il cambio di pezzi di lavoro

I sistemi di serraggio rapido BESSEY STC si adattano a pezzi di spessore diverso – senza regolazione manuale della vite di pressione con una forza di serraggio pressoché invariata:

- grazie ad un raggio di apertura automatico

Versatilità senza compromessi

Una sola misura di sistemi di serraggio rapido BESSEY sostituisce multiple misure di marchi concorrenti:

- grazie ad un raggio di apertura estremamente grande e alla meccanica brevettata



Potente e delicato

Anche pezzi sensibili con p.es. superficie impallacciata o verniciata possono essere serrati delicatamente:

- grazie ad una piastra di pressione con cappuccio protettivo rimovibile
- grazie ad una regolazione della forza di serraggio tramite una vite di regolazione nell'articolazione

Sistema di serraggio rapido STC

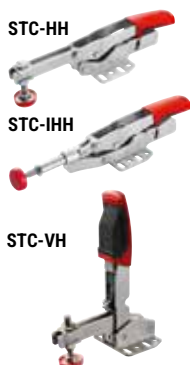

Numero d'ordine	Apertura	Adattamento automatico	Forza di serraggio	Peso	Imballo	V3
	mm					
Sistema di serraggio orizzontale con piastra di base orizzontale STC-HH						
STC-HH20	35	20	1.100	0,20	6	
STC-HH50	40	35	2.500	0,38	6	
STC-HH70	60	35	2.500	0,42	6	
Sistema di serraggio ad asta di spinta con piastra di base orizzontale STC-IHH						
STC-IHH15	25	8	1.100	0,19	6	
STC-IHH25	35	13	2.500	0,45	6	
Sistema di serraggio verticale con piastra di base orizzontale STC-VH						
STC-VH20	35	20	1.100	0,22	6	
STC-VH50	40	35	2.500	0,43	6	

- Adattamento automatico progressivo dell'altezza di serraggio con una forza di serraggio praticamente costante – senza modifica manuale della posizione delle vite di pressione
- Forza di serraggio regolabile a seconda della regolazione della vite di regolazione nell'articolazione
- Lamiere di acciaio stabili, bonificate per una lunga durata



Dati CAD 3D su "<https://bessey.partcommunity.com>", "<https://www.traceparts.com>" e nell'area download del sito web BESSEY

Serraggio sicuro e preciso su banchi mobili



Kit STC e adattatore per banchi multifunzione



Numero d'ordine	Contenuto/ Pz.	Aper- tura mm	Adatta- mento automatico mm	Forza di serraggio N	Peso kg	Im- ballo Pz.	V3
STC-HH50-T20	1 x STC-HH50 + 1 x STC-SET-T20	40	35	2.500	0,47	1	
STC-HH70-T20	1 x STC-HH70 + 1 x STC-SET-T20	60	35	2.500	0,51	1	
STC-IHH25-T20	1 x STC-IHH25 + 1 x STC-SET-T20	35	13	2.500	0,54	1	
STC-VH50-T20	1 x STC-VH50 + 1 x STC-SET-T20	40	35	2.500	0,52	1	
Numero d'ordine	Contenuto/ Pz.	adatto per		Peso kg	Im- ballo Pz.	V3	
STC-SET-T20	1 vite cilindrica DIN 912 M 8 x 35 1 perno di innesto D20 x 17 1 dado zigrinato M8	STC-HH50 STC-HH70 STC-IHH25 STC-VH50		0,09	50		

- Per l'utilizzo dei sistemi di serraggio rapido BESSEY su banchi multifunzione come ad es. Festool MFT e Sortimo WorkMo con diametro del foro di 20 mm e spessore della piastra di min. 19 mm fino a max. 25 mm

Systainer con sistema di serraggio rapido STC-S-MFT



Numero d'ordine	Contenuto/ Pz.	Peso kg	Im- ballo Pz.	V3
STC-S-MFT	4 sistemi di serraggio orizzontali STC-HH50 2 sistemi di serraggio ad asta di spinta STC-IHH25 6 adattatori STC-SET-T20 2 morsetti da banco tutto GTR12	5,71	1	

- Systainer multifunzionale per tecnici montatori
- Con inserto in legno incl. foro da 20
- E 3 diverse possibilità di serraggio



NUOVO

Elemento di serraggio per banchi multifunzione TW-KLI (2 pezzi/sacchetto)



Numero d'ordine	Dia-metro	Aper-tura	Scarta-mento	Guida	Peso	Im-bal-lo	V3
	mm	mm	mm	mm	kg	Pz.	
TW20-15-8KLI-SET	20	150	80	20 x 5	0,62	10	



- Forza di serraggio fino a 500 N
- Utilizzo su tavoli multifunzionali con sistema a 20 fori
- Stabile staffa scorrevole in magnesio leggero per un bloccaggio rapido e resistente alle vibrazioni
- Profilo in acciaio di qualità trafilato a freddo per un serraggio elastico

NUOVO

Tenditore discendente orizzontale per banchi multifunzione WNS-SET-MFT



Numero d'ordine	Dia-metro	Contenuto/ Pz.	Peso	Im-bal-lo	V3
	mm			Pz.	
WNS-SET-MFT	20	2 x tenditore discendente orizzontale 2 x gancio per banchi 4 x dado zigrinato	0,81	8	
BH-MFT	20	4 x gancio per banchi 4 x dado zigrinato	0,24	50	

NUOVO



WNS-SET-MFT:

- Forza di serraggio fino a 750 N
- Per l'utilizzo su banchi multifunzione come ad es. Festool MFT e Sortimo WorkMo con diametro del foro di 20 mm e spessore della piastra di min. 19 mm
- Rapido fissaggio grazie alla leva di serraggio posizionata lateralmente
- Permette una lavorazione a superficie intera del pezzo, anche parti rotonde e piane
- Il meccanismo discendente brevettato impedisce che il pezzo si stacchi dalla superficie del banco durante il serraggio, anche senza vite di fissaggio
- Gancio per banchi BH-MFT impiegabile anche come arresto universale per i pezzi

BH-MFT:

- Accessori per tenditore discendente orizzontale BESSEY WNS-SET-MFT
- Per l'utilizzo su banchi multifunzione come ad es. Festool MFT e Sortimo WorkMo con diametro del foro di 20 mm e spessore della piastra di min. 19 mm
- Impiegabile anche come arresto universale per i pezzi

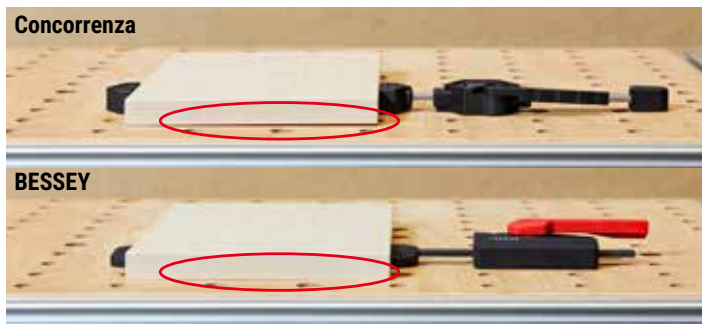

Serrare in profilati e su banchi



Uso versatile

Questo morsetto offre una varietà di utilizzi, sia come morsetto da tavolo che come morsetto a una mano:

- con attacco sulla parte inferiore e parte superiore invertita per il fissaggio sicuro di guide delle marche Festool, Protool, Metabo, Makita, Hitachi/Hikoki, Dewalt ecc. e per il serraggio in profili e su tavoli da lavoro
- con adattatore aggiuntivo sulla parte superiore, adatto anche per il fissaggio di binari di guida delle marche Bosch e Mafell
- con attacco sulla parte superiore o inferiore per il bloccaggio a sovrapposizione
- adatto per il tensionamento o lo spandimento



Tecnologia comoda

Manipolazione ergonomica e sicura grazie alla tecnica perfezionata:

- grazie all'impugnatura in plastica di alta qualità a 2 componenti con leva della pompa dietro la guida per l'accesso sicuro da entrambe le direzioni
- grazie alla leva di sbloccaggio integrata nella maniglia per la rapida regolazione dell'asta di scorrimento e per il rilascio del morsetto
- grazie al prisma a croce integrato nei cappucci di protezione in plastica per il fissaggio sicuro di pezzi rotondi, a punta e spigolosi

Design robusto

Qui, l'aspetto moderno incontra la lunga durata:

- grazie all'utilizzo di materiali di alta qualità come poliammide rinforzato con fibre di vetro per il pezzo superiore e inferiore nonché acciaio temprato e brunito per la guida a profilo cavo
- grazie all'alloggiamento in plastica il sistema meccanico della maniglia viene protetto dalla polvere e dai trucioli



NUOVO



Morsetto da banco utilizzabile con una sola mano EZR (2 pezzi/sacchetto)



Numero d'ordine	Aper-tura mm	Scarta-mento mm	Distanza mm	Guida mm	Contenuto/ Pz.	Peso kg	Im-ballo Pz.	V3
EZR15SET	150	60	120-310	14 x 5	2 x EZR15-6 2 x adattatore	0,90	8	

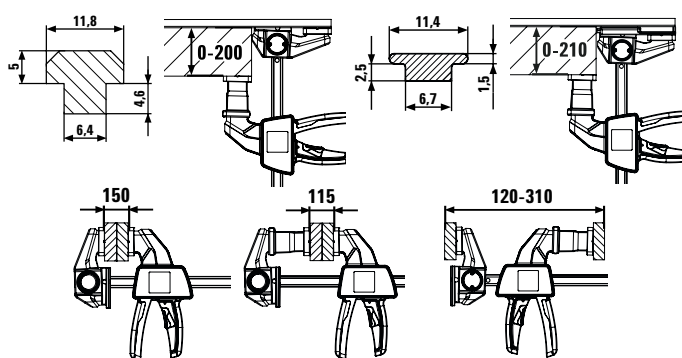

- Per il fissaggio di guide delle marche Festool, Protool, Metabo, Makita, Hitachi/Hikoki, Dewalt ecc. (dimensioni della scanalatura da 12 x 6,5 mm a 12 x 8 mm) e delle marche Bosch e Mafell grazie all'adattatore a spinta (dimensioni della scanalatura 12 x 1,8 mm)
- Per il bloccaggio in profili e su tavoli da lavoro
- Può essere utilizzato come una normale pinza ad una mano per il bloccaggio – anche in sovrapposizione – e lo stendimento
- Forza di serraggio fino a 750 N
- Impugnatura ergonomica in plastica a 2 componenti con leva della pompa dietro la guida

Morsetto da banco in acciaio puro GTR



Numero d'ordine	Aper-tura mm	Scarta-mento mm	Guida mm	Contenuto/ Pz.	Peso kg	Im-ballo Pz.	V2
GTR12	120	60	13,5 x 6,5	-	0,30	10	
GTR12SET	120	60	13,5 x 6,5	2 x GTR12	0,61	5	
GTR16B6	160	60	13,5 x 6,5	-	0,32	10	
GTR30B6	300	60	13,5 x 6,5	-	0,40	10	

- Staffa di fissaggio fucinata in modo speciale per scanalature 12 x 8 mm
- Per un fissaggio sicuro delle guide di scorrimento di marca Festool, Protool, Metabo, Makita, Hitachi, etc. e per il serraggio all'interno di profili come anche su banchi da lavoro

Morsetto in acciaio puro GTRH con impugnatura a leva



Numero d'ordine	Aper-tura mm	Scarta-mento mm	Guida mm	Peso kg	Im-ballo Pz.	V2
GTR16S6H	160	60	13,5 x 6,5	0,53	10	

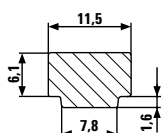

GTR:

- Forza di serraggio fino a 1.800 N
- Impugnatura in legno dalla forma ergonomica

GTRH:

- Rapido – fino a 5 volte più veloce dei morsetti tradizionali
- Sicuro – insensibile alle vibrazioni
- Robusto – forza di serraggio fino a 2.400 N

Per il serraggio sicuro e flessibile su banchi da lavoro



Impiegabile in modo semplice e rapido

Gli elementi di serraggio della serie TWV16 e TW16 sono impiegabili su tutti i banchi da lavoro con pochi gesti:

- grazie al collegamento con l'adattatore per banchi da lavoro TW16AW – disponibile in 3 misure 19 mm, 20 mm e 30 mm di diametro di foratura
- grazie ad un bullone passante cambiabile sull'adattatore per l'utilizzo di altri sistemi di foratura

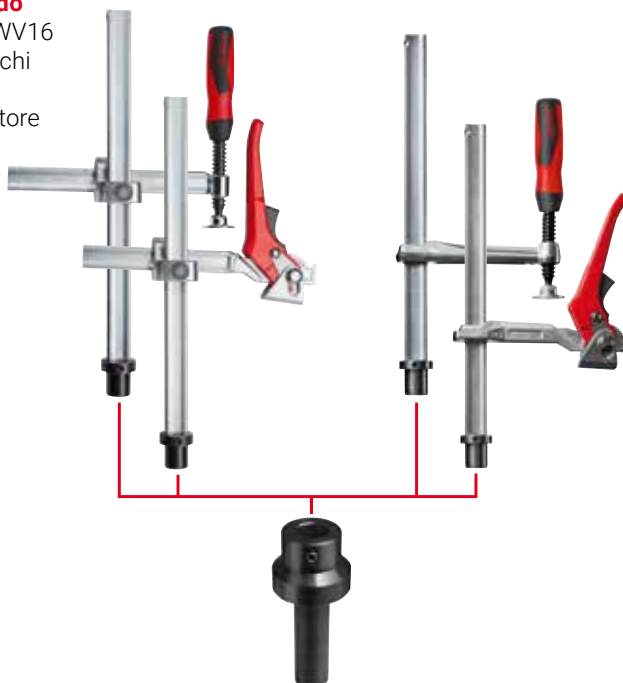

Preciso e sicuro

Per tutte le esigenze BESSEY offre sempre l'elemento di serraggio adatto:

- grazie a due varianti di scartamento: con scartamento variabile (TWV) o fisso (TW)
- grazie a tre versioni di impugnatura: impugnatura in plastica 2 componenti e impugnatura a traversino – entrambe con filettatura trapezia scorrevole e piastra di pressione sostituibile senza utensili – e impugnatura a leva con meccanismo di blocco per un serraggio controllato, rapido e antivibrazioni

Robusto e resistente all'usura

Ispirati agli strettoi interamente d'acciaio di BESSEY, questi nuovi elementi di serraggio garantiscono un utensile stabile e resistente alla torsione:

- grazie alla straordinaria qualità dell'acciaio BESSEY, presente sia nel profilo ottimizzato sia nel mandrino
- grazie ad un eccentrico particolarmente resistente all'usura sull'impugnatura a leva



Adattatore per banchi da lavoro TW16AW

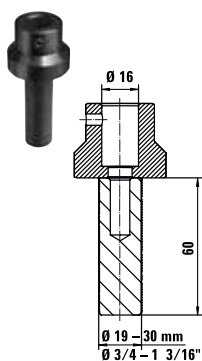

Numero d'ordine	Dia-metro	adatto per		Peso	Im-ballo		V3
		mm	"		kg	Pz.	
TW16AW19	16	19	3/4	0,33	10		
TW16AW20	16	20	13/16	0,34	10		
TW16AW30	16	30	1 3/16	0,52	10		



- Accessori per elementi di serraggio TWV e TW BESSEY con sistema di foratura da 16
- Adatto a tutti i comuni banchi da lavoro con sistema di foratura
- Utilizzabile senza attrezzi
- Perno a innesto intercambiabile per essere utilizzato in altri sistemi di foratura

Elemento di serraggio con scartamento variabile TWV



Numero d'ordine	Dia-metro	Apertura	Scarta-mento	Guida	Peso	Im-ballo		V3
						mm	Pz.	
TWV16-20-15-2K	16	200	30-150	22 x 8,5	1,12	1		
TWV16-20-15K	16	200	30-150	22 x 8,5	1,04	1		
TWV16-20-15H	16	200	60-150	22 x 8,5	1,21	1		

- Serraggio individuale, posizionamento preciso
- Profilo bonificato e asta di scorrimento per un serraggio flessibile ed elastico
- Scartamento a regolazione progressiva (TWV)

Diverse versioni:

- Impugnatura di alta qualità in plastica 2 componenti e impugnatura a traversino con estremità arrotondate – entrambe con filettatura trapezia scorrevole e piastra di pressione sostituibile senza utensili
- Impugnatura a leva con meccanismo di blocco per un serraggio controllato, rapido e antivibrazioni

Elemento di serraggio con scartamento fisso TW



Numero d'ordine	Dia-metro	Apertura	Scarta-mento	Guida	Peso	Im-ballo		V3
						mm	Pz.	
TW16-20-10-2K	16	200	100	22 x 8,5	0,93	1		
TW16-20-10K	16	200	100	22 x 8,5	0,86	1		
TW16-20-10H	16	200	100	22 x 8,5	1,01	1		

Serraggio superleggero per tutte le applicazioni

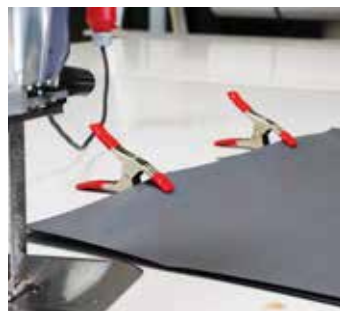

Strettoio a molla XM

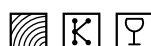

Numero d'ordine	Apertura		Scartamento		Peso kg	Imballo	
	mm	"	mm	"		Pz.	V3
XM3EU	25	1	32	1 1/4	0,07	48	
XM5EU	50	2	57	2 1/4	0,17	24	
XM7EU	75	3	85	3 5/16	0,42	10	



- XM3EU:
Forza di serraggio fino a 100 N / 10 kg
- XM5EU:
Forza di serraggio fino a 120 N / 12 kg
- XM7EU:
Forza di serraggio fino a 150 N / 15 kg
- Punta e manici in PVC impediscono danni
- Molla ad elevata prestazione per un appiglio solido e un serraggio potente
- Nichelato e resistente alla corrosione

Strettoio a cricco XCR



Numero d'ordine	Apertura		Scartamento		Peso kg	Imballo	
	mm	"	mm	"		Pz.	V3
XCR2	55	2 1/4	50	2	0,20	6	
XCR4	100	4	75	3	0,28	4	



- Ideale per facili lavori di apertura che richiedono un oggetto maggiore e per il serraggio di pezzi da lavoro delicati
- Comodo utilizzo grazie all'impugnatura in plastica ergonomica a 2 componenti e utilizzo con una sola mano
- Rapida apertura e chiusura grazie al meccanismo a cricchetto
- Due volte più forte rispetto ai morsetti a molla tradizionali



Strettoio a molla VarioClippix XV



Numero d'ordine	Apertura		Scartamento		Peso kg	Imballo		V3
	mm	"	mm	"		Pz.		
XV3-50	55	2	37	1 1/2	0,07	12		
XV5-100	100	4	50	2	0,17	12		
XV5-170	170	6 1/2	50	2	0,19	12		

- Apertura variabile fino a 170 mm, utilizzabile con una sola mano
- Leggero e maneggevole
- Impugnatura funzionale ed ergonomica
- Massima stabilità



Strettoio a molla Clippix XC



Numero d'ordine	Apertura		Scartamento		Conte- nuto/Pz.	Peso kg	Imballo		V3
	mm	"	mm	"			Pz.		
XC1	20	3/4	20	3/4	-	0,01	10		
XC1-SET	20	3/4	20	3/4	7 x XC1	0,06	12		
XC2	25	1	30	1 1/8	-	0,02	10		
XC3	35	1 3/8	37	1 1/2	-	0,05	10		
XC5	50	2	50	2	-	0,12	10		
XC7	75	3	70	2 3/4	-	0,18	10		

- Leggero e maneggevole
- Impugnatura funzionale ed ergonomica
- Massima stabilità



Strettoio a molla Clippix XCL, lungo e appuntito



Numero d'ordine	Apertura		Scartamento		Conte- nuto/Pz.	Peso kg	Imballo		V3
	mm	"	mm	"			Pz.		
XCL2	55	2 1/8	60	2 3/8	-	0,02	10		
XCL2-SET	55	2 1/8	60	2 3/8	2 x XCL2	0,04	10		
XCL5	70	3	110	4 1/4	-	0,14	10		

- Braccio di serraggio lungo e appuntito per lavori in intercapedini strette
- Grande scartamento per il serraggio in zone lontano dal bordo
- Rivestimento impugnatura morbido e antiscivolo



Serraggio di angoli e smussi



Strettoio a nastro BAN 700



Numero d'ordine	Lunghezza di serraggio	Nastro l x sp. mm	Angolo	Peso	Imballo	
				kg	Pz.	V3
BAN700	fino a 7 m	25 x 1	60°-180°	0,56	5	

- Pressione costante sugli smussi
- Manovella adattabile per destrimani e mancini
- Contenuto: 1 strettoio a nastro, 4 posizionatori angolari Vario



Morsa per serraggio in squadra WS



Numero d'ordine	Apertura a	Altezza ganasce	Luce libera m	Peso	Imballo	
	mm	mm	mm	kg	Pz.	V3
WS3	2 x 55	30	30	0,96	10	
WS6	2 x 100	36	60	1,96	4	

- Adattamento automatico su particolari di spessori differenti
- Serraggio rapido con una vite
- Corpo stabile
- Da fissare con morse da tavolo – disponibile come accessorio

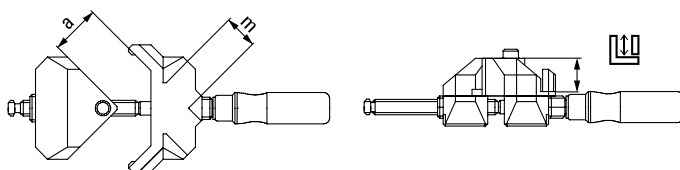

Serraggio di bordi



Strettoio per bordi utilizzabile con una sola mano EKT



Numero d'ordine	Apertura	Scartamento	Peso	Imballo	V3
	mm	mm	kg	Pz.	
EKT55	10-55	45	0,82	6	

- Azionamento rapido con una sola mano
- Peso leggero
- Apertura fino a 55 mm

Strettoio per bordi Kantenfix KF



Numero d'ordine	Apertura	Scartamento	Peso	Imballo	V3
	mm	mm	kg	Pz.	
KF2	10-40	80	0,68	4	
KF4	10-80	110	1,48	4	

- Azionamento rapido con una sola mano
- Apertura fino a 80 mm



Strettoio per bordi KT



Numero d'ordine	Tipo	Peso	Imballo	V1
		kg	Pz.	
KT5-1CP	1 mandrino	0,35	40	
KT5-2	2 mandrini	0,58	1	

- Pratico attrezzo ausiliario per il serraggio di bordi e punti difficilmente accessibili
- Adatto per strettoie con uno spessore della guida massima di 13 mm



Montaggio di telai di porte e di finestre



Puntello per telai porte TU singolo e come kit



Numero d'ordine	Contenuto/Pz.	Apertura mm	Peso		Imballo Pz.	V3
			kg	Pz.		
TU	1 pezzo	565-1010	1,27	2		
TU-TRAGE	6 pezzi TU in borsa di nylon	565-1010	9,78	1		



Prolunga per puntello per il montaggio dei telai delle porte TUX



Numero d'ordine	Contenuto	Apertura mm	Peso		Imballo Pz.	V3
			kg	Pz.		
TUX	2 aste di prolunga	1040-1960	0,37	1		

Strettoio per allineamento dei telai porte TFM



Numero d'ordine	Modo di regolazione	Scartamento mm	Peso		Imballo Pz.	V3
			kg	Pz.		
TFM-2K	35	70	0,58	2		

Strettoio angolare per telai porte WTR



Numero d'ordine	Apertura pinza mm	Modo di regolazione mm	Peso		Imballo Pz.	V3
			kg	Pz.		
WTR	8-30	32	1,05	2		

Strettoio per finestre FRK



Numero d'ordine	Cornici mm	Modo di regolazione mm	Peso		Imballo Pz.	V3
			kg	Pz.		
FRK85	40-85	30	0,43	4		

TU:

- Fissa e sostiene con precisione e delicatezza il telaio della porta per l'iniezione dei giunti
- Tubo a sezione rettangolare telescopico in alluminio anodizzato con scala millimetrica e vite di regolazione per un lavoro accurato
- Piastra di pressione a croce con elementi di fissaggio intercambiabili per telai con profondità da 6 a 13 cm e da 13 a 30 cm
- Staffa di fissaggio intercambiabile con superficie di serraggio più grande e bracci estraibili per consentire un montaggio sicuro e agevole dell'intelaiatura delle porte

TUX:

- Accessorio per aumentare l'apertura dei puntelli per il montaggio dei telai delle porte TU
- Consente il montaggio di porte di larghezza extra
- Con poche impugnature utilizzabile senza attrezzi

TFM:

- Garantisce un allineamento e un fissaggio rapido e preciso dei telai delle porte
- La logica integrazione al puntello per telai porte TU e TMS di BESSEY

WTR:

- Per il fissaggio e la stabilizzazione di precisione degli angoli dei telai
- Montaggio accurato con angolo di 90°

FRK:

- Per l'allineamento e il fissaggio rapido e preciso dei telai delle finestre

Posare piastrelle e pavimenti



Aggraffatore PS 55 e PS 130



PS55

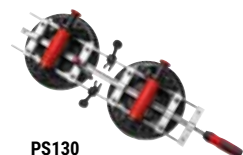

PS130

Numero d'ordine	Apertura	Larghezza	Lunghezza	Peso	Imballo	V3
	mm	mm	mm	kg	Pz.	
PS55	10-55	144	363	1,68	1	
PS130	5-130	215	715	4,08	1	

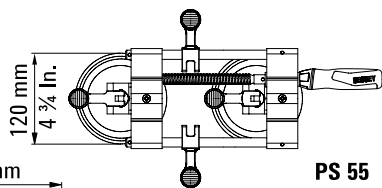

PS 55

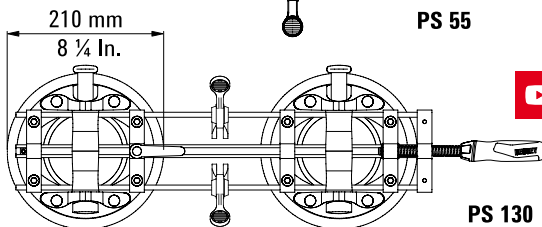

PS 130



PS55:

- Per la pressatura e il posizionamento di elementi con superfici lisce
- Forze di serraggio fino a 260 N
- Le leve di serraggio sulle ventose garantiscono la rapidità d'uso

PS130, alto e forte:

- Per la pressatura e il posizionamento di elementi di grande superficie, pesanti e lisci
- Pompe a vuoto manuali per una forza aspirante massima e una forza di serraggio orizzontale massima fino a 1.200 N
- Un anello di marcatura sulla leva della pompa per controllare in modo continuo e sicuro il vuoto

Distanziatore AV2 (4 pz./sacchetto)



Numero d'ordine	Apertura	Larghezza ganasce	Modo di regolazione	Peso	Imballo	V3
	mm	mm	mm	kg	Pz.	
AV2	20	89	5-20	0,22	12	

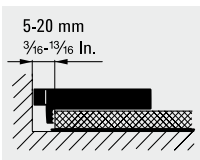

- Regolazione rapida e continua della distanza dal muro da 5 a 20 mm
- Distanziatore per la posa di laminati compositi e parquet prefiniti
- Ampia superficie di appoggio per evitare ammaccature su asse e intonaco
- Facile rimozione tramite torsione
- Molto leggero e compatto

Tutto sotto controllo!



Sicurezza estrema di tenuta

Il puntello garantisce una tenuta sicura e affidabile:

- grazie alla struttura estremamente stabile per portate fino a 350 kg – in base alla dimensione del puntello e della di lunghezza di estrazione
- grazie a superfici di contatto in PVC di gomma nella parte superiore e inferiore (9 x 7 cm)
- grazie al sistema antiscivolo integrato nella maniglia

Preciso e rapido nella manipolazione

Il puntello può essere regolato esattamente in base alle esigenze e rilasciato in sicurezza:

- grazie al mediante fissaggio in tre passi: Per preimpostare il puntello per solai, si aziona il tasto di rilascio e si estrae il tubo interno telescopico alla lunghezza desiderata. La regolazione di precisione ha luogo azionando la leva a pompa fino a quando la piastra di appoggio del puntello non poggia sul pezzo in lavorazione. Successivamente, girare in senso orario la maniglia fino a quando non si raggiunge la forza di tenuta desiderata (rispettare la portata max.)
- grazie al mediante sbloccaggio in due passi: Ruotare per prima cosa in senso antiorario il puntello per solai. Non appena non è più presente forza di tenuta, azionare il tasto di rilascio per fare rientrare il tubo interno.



Telescopica di supporto STE con impugnatura a pompa

Numero d'ordine	Modo di regolazione	Limiti di carico		Peso	Imballo	
		con lunghezza di estrazione min.	con lunghezza di estrazione max.		kg	Pz.
STE90	575-910	350	350	1,80	2	
STE250	1450-2500	350	160	3,30	2	
STE300	1700-3000	350	110	3,80	2	
STE370	2070-3700	350	65	4,50	2	

NUOVO

**STE90 non è attualmente certificato GS

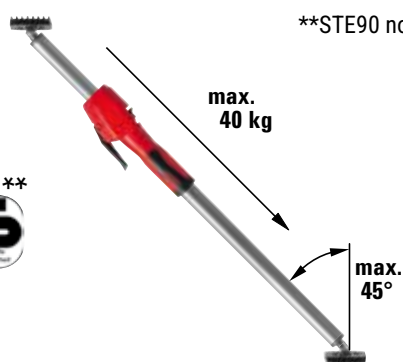

NO. Z1A 111445 0001

- Capacità di carico fino a un massimo di 350 kg con l'asta telescopica completamente retratta
- Strutturale estremamente stabile composta da tubi speciali a portata elevata e superfici di contatto antiscivolo in PVC (9 x 7 cm)
- Utilizzo con una sola mano grazie all'impugnatura in plastica a 2 componenti con meccanismo di pompaggio
- Tasto di spostamento rapido per fare accorciare e allungare rapidamente l'asta telescopica
- Forza di tenuta regolabile girando il puntello sulla maniglia
- Utilizzabile anche sulle volte grazie alle superfici di contatto orientabili e regolabili in modo continuo da -45° a +45°
- STE250, STE300, STE370: Certificazione GS per qualità e sicurezza





Sicurezza di tenuta

Capacità di carico e sicurezza antiscivolo garantiscono che il puntello presenti una tenuta sicura anche per superfici sensibili:

- grazie a speciali tubi in acciaio con una capacità di carico di 150 kg – in base alla dimensione del puntello e della di lunghezza di estrazione
- grazie a un blocco supplementare del tasto di rilascio
- grazie a superfici di contatto in PVC di gomma nella parte superiore e inferiore



Semplice da usare

Il puntello può essere utilizzato in modo semplice:

- mediante fissaggio in due passi: la preimpostazione generale si esegue mediante il tubo interno a scorrimento telescopico e arresto rapido; l'ancoraggio finale si svolge ruotando il puntello dall'impugnatura in gommapiuma

Telescopica di supporto ST

Numero d'ordine	Modo di regolazione	Limiti di carico		Peso	Imballo	V3
		con lunghezza di estrazione min.	con lunghezza di estrazione max.			
ST125	750-1250	150	60	1,41	10	
ST250	1450-2500	150	60	2,06	10	
ST290	1600-2900	150	50	2,24	10	

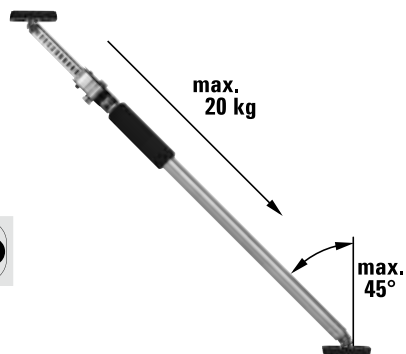

- Capacità di carico fino a un massimo di 150 kg con l'asta telescopica completamente retratta
- Strutturale stabile composta da tubi speciali in acciaio e superfici di contatto antiscivolo in PVC (8,5 x 6,5 cm)
- Utilizzabile anche sulle volte grazie alle superfici di contatto orientabili e regolabili in modo continuo da -45° a +45°
- Semplice e sicuro da usare, grazie al tubo interno bloccabile e a scorrimento telescopico, nonché a un tubo esterno girevole mediante impugnatura in gommapiuma
- Certificazione GS per qualità e sicurezza



Accessori sofisticati per ancora più applicazioni



Supporto multifunzione/laser STE-LH



Numero d'ordine	Lunghezza	Larghezza	Altezza	Peso	Imballo	
	mm	mm	mm	kg	Pz.	V3
STE-LH	200	140	60	0,25	8	



- Supporto con presa filettata 1/4" per il fissaggio di mezzi ausiliari, come ad es. laser, telecamera, luci strutturali
- Utilizzabile senza utensili su pezzi di supporto tondi (0-45 mm) oppure angolari (0-55 mm) come ad es. puntelli per solai e di montaggio, profili, scale
- Supporto rotante a L con due assi di rotazione: 360° vicino al morsetto di fissaggio, 180° sulla presa filettata

Piastra di supporto STE-SP35



Numero d'ordine	Lunghezza	Larghezza	Altezza	Peso	Imballo	
	mm	mm	mm	kg	Pz.	V3
STE-SP35	355	80	22	0,60	20	



- Profilo leggero in alluminio con gomma cellulare antiscivolo
- Per aumentare la superficie di supporto dei puntelli per solai e di montaggio di BESSEY ST (solo in combinazione con superficie di contatto di ricambio 3101952) e STE
- Utilizzabile anche sulle volte grazie alle superfici di contatto orientabili e regolabili in modo continuo da -45° a +45°
- Fissaggio sicuro sulle superfici di contatto grazie a manopole a stella

Superficie di contatto di ricambio



Numero d'ordine	adatto per	Lunghezza	Larghezza	Altezza	Peso	Imballo	
		mm	mm	mm	kg	Pz.	V3
3101952	ST, STE	90	70	10	0,15	100	

NUOVO



Supporto da soffitto STE-DS

Numero d'ordine	adatto per	Peso	Imballo	V3
		kg	Pz.	
STE-DS	ST, STE	0,42	20	



- Accessori per supporti a soffitto con un diametro esterno del tubo interno telescopico compreso tra 25 mm e 28 mm
- Per aumentare la superficie di appoggio
- Suddivisione uniforme della forza grazie a superfici di appoggio tripartita
- Montaggio rapido senza utensili
- Sicuro durante l'uso, in quanto grazie al fissaggio perimetrale del tubo in acciaio si evita un ribaltamento della superficie di appoggio

NUOVO



Treppiede professionale STE-BS

Numero d'ordine	adatto per	Peso	Imballo	V3
		kg	Pz.	
STE-BS	ST, STE	1,66	10	



- Accessori per supporti a soffitto con un diametro del tubo esterno compreso tra 29 mm e 32 mm
- Massima stabilità, in quanto la forza del supporto a soffitto precaricato agisce in modo puntuale verso il basso
- I supporti a soffitto si possono anche posizionare liberamente nello spazio senza precarico superiore e sono utilizzabili anche in aree aperte
- Montaggio rapido senza utensili
- Struttura leggera e stabile grazie ai profili in alluminio e alla plastica

Borsa combinata per supporti a soffitto STE-BAG

Numero d'ordine	adatto per	Peso	Imballo	V3
		kg	Pz.	
STE-BAG	STE300, STE370, ST290	0,92	1	



- Per un comodo trasporto e per la conservazione al sicuro di due supporti a soffitto e di montaggio BESSEY STE300, STE370 e ST290 nonché degli accessori
- Comoda grazie alla tracolla imbottita e alla possibilità di adattare la lunghezza della borsa al supporto a soffitto posizionato al suo interno
- Pratica nella manipolazione grazie alla lunga zip e a quattro tasche esterne per un maggiore spazio a disposizione
- Materiale ultrasensibile

Nuova flessibilità per grandi aperture



Sicuro

- grazie alla forza di serraggio fino a 6.500 N nei modelli SLV e 9.000 N nei modelli GSV
- grazie ad un posizionamento centrale sul pezzo da lavorare si evita il ribaltamento

Versatile

A parte i lavori classici di serraggio il morsetto può essere usato anche per l'allargamento. Il morsetto può essere spinto attraverso un'apertura nel pezzo da lavorare e munito di ulteriori aste di scorrimento.

- grazie a dispositivi di sicurezza, risolvibili senza dover ricorrere ad utensili

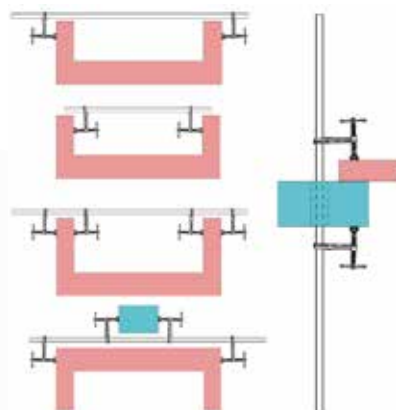

Durevole

- grazie ad una speciale piastra di pressione resistente al calore e girevole fino a 35° – nei modelli GSV con l'aggiunta di un inserto in acciaio sinterizzato imbevuto nell'olio ed indurito per caratteristiche di scorrimento e emergenza
- grazie ad un mandrino bonificato



Set di strettai ad alte prestazioni completo SLV/GSV



Numero d'ordine	Apertura	Scartamento	Distanza e	Guida	Peso	Imballo	V2
	mm	mm	mm	mm	kg	Pz.	
Set di strettai ad alte prestazioni SLV							
SLV100M	1000	120	340-1250	27 x 13	4,71	1	
SLV150M	1500	120	340-1750	27 x 13	5,90	1	
SLV200M	2000	120	340-2250	27 x 13	6,50	1	
Set di strettai ad alte prestazioni GSV							
GSV300M	3000	140	400-3340	30 x 15	12,98	1	

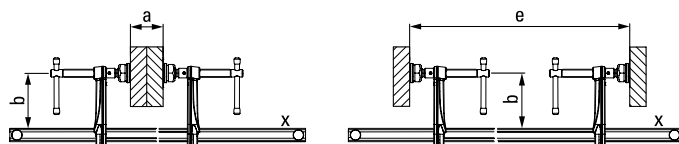

- Forza di serraggio fino a 6.500 N (SLV) o 9.000 N (GSV)
- Il posizionamento al centro del pezzo ne impedisce il ribaltamento
- Piastra di pressione speciale, resistente al calore, orientabile fino a 35° – GSV con inserto in acciaio sinterizzato
- Lo strettai può essere spinto attraverso un'apertura presente nel pezzo/componente
- Molteplici possibilità di impiego grazie alle aste di scorrimento disponibili in diverse versioni (vedi accessori)



**4 Set di strettai
+ 4 Guide
+ 6 Asta di scorrimento
= „X“ Possibilità**

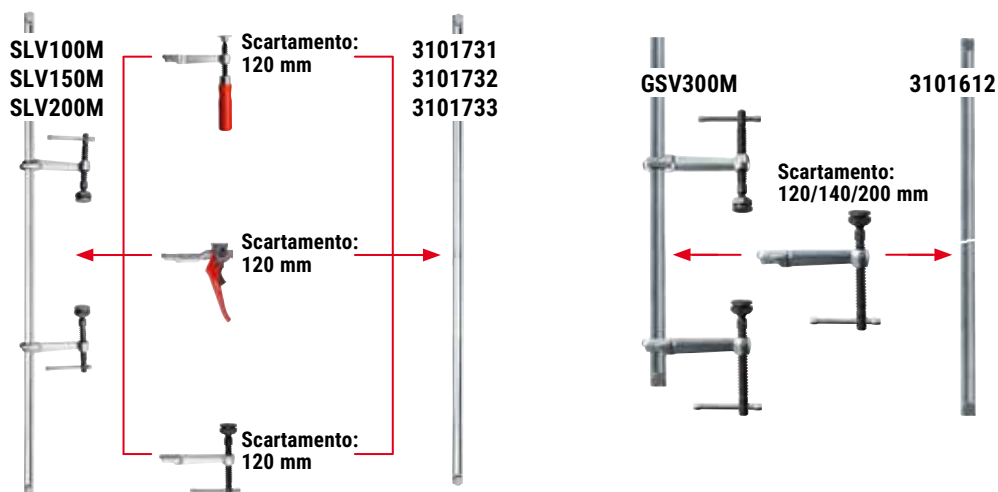

Guide di dimensioni SLV/GSV



Numero d'ordine	Apertura	Guida	Peso	Imballo	V2
	mm	mm	kg	Pz.	
Guide di dimensioni SLV					
3101731	1000	27 x 13	2,85	1	
3101732	1500	27 x 13	4,05	1	
3101733	2000	27 x 13	5,25	1	
Guide di dimensioni GSV					
3101612	3000	30 x 15	10,40	1	

- Profilato 27 x 13 mm (SLV) o 30 x 15 mm (GSV) trafilato a freddo e zincato
- Blocchi di finecorsa rimovibili senza utensili, su entrambi i lati, per uno smontaggio veloce
- Adatto a tutte le aste di scorrimento complete di dimensioni SLV o GSV

Asta di scorrimento completa per dimensioni SLV



Numero d'ordine	Tipo	Scartamento	Guida	Peso	Imballo	V3
		mm	mm	kg	Pz.	
3101426	Impugnatura in legno	120	27 x 13	0,73	1	
3101337	Impugnatura a leva	120	27 x 13	1,10	1	
3101338	Impugnatura a traversino con piastra di pressione speciale	120	27 x 13	0,82	1	

- Tre diverse varianti/modelli di impugnatura
- Adatto a tutte le guide di dimensioni SLV

Asta di scorrimento completa per dimensioni GSV



Numero d'ordine	Tipo	Scartamento	Guida	Peso	Imballo	V3
		mm	mm	kg	Pz.	
3101329	Impugnatura a traversino	120	30 x 15	1,13	1	
3101330	incl. piastra di pressione speciale con inserto in acciaio sinterizzato	140	30 x 15	1,23	1	
3101331		200	30 x 15	1,40	1	

- Una variante/modello di impugnatura con tre scartamenti
- Adatto alle guide di dimensioni GSV

Serraggio di travetti e travi



I vostri vantaggi a colpo d'occhio:

- 1 Punta inseribile**
Innanzitutto, la punta viene inserita nei travetti. Successivamente, lo strettoio deve essere stretto in modo tale da poter esercitare subito un serraggio potente.
- 2 Ampia superficie di battuta**
L'ampia superficie di battuta semplifica l'inserimento della punta dello strettoio.
- 3 Speciale piastra di pressione mobile**
La speciale piastra di pressione mobile dello strettoio SPZ 80 K garantisce un serraggio efficace anche dei pezzi con taglio obliquo. Inclinalabile fino a 35°.
- 4 Esagono ad elevata stabilità**
L'esagono ad elevata stabilità dello strettoio SPZ 80 consente un serraggio potente e controllato mediante la chiave torsionometrica.

Strettoio per tetti SPZ

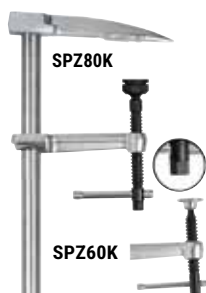

Numero d'ordine	Apertura	Scartamento	Guida	Peso	Imballo	
	mm	mm	mm	kg	Pz.	V2
SPZ60K	600	120	27 x 13	2,90	5	
SPZ80K	800	140	30 x 15	5,00	2	

- Forza di serraggio fino a 12.000 N
- Per tetti e strutture in legno
- SPZ 80 K con esagono 17 mm e piastra di pressione speciale, inclinabile fino a 35°

Piastra di pressione speciale



Numero d'ordine	Tipo	adatto per	Peso	Imballo	
			kg	Pz.	V3
3100736	Standard		0,23	50	
3101192	con scanalatura	SLV, GSV, SPZ80K	0,18	1	
3101193	con prisma		0,27	1	
3101219**	Anello tagliente	SLV, GSV, SPZ80K	0,18	1	

** Serraggio antiscivolo con la piastra di pressione ad anello tagliente
Nei limiti dello stock disponibile

- Lunga durata grazie alla speciale piastra di pressione con inserto in acciaio sinterizzato, orientabile fino a 35°

Diverse versioni:

- Versione standard con superficie liscia
- Con superficie dentellata per una presa sicura sui pezzi sporchi
- Con scanalatura a V per il fissaggio di pezzi rotondi, ovali e angolari

Incollare potentemente



Tenditore per porte



Numero d'ordine	Apertura		Dimensioni ganasce l x h	Peso	Imballo	
	mm				kg	Pz.
con profilo a T 40 x 40 x 5 mm						
TB100	1000		66 x 43	5,07	1	
TB120	1200		66 x 43	5,54	1	
TB150	1500		66 x 43	6,03	1	
TB210	2100		66 x 43	7,87	1	
TB250	2500		66 x 43	9,43	1	
leggero con profilo ad I 37 x 11 x 4,5 mm						
TL60	600		48 x 53	3,80	2	
TL90	900		48 x 53	4,30	2	
TL120	1200		48 x 53	5,00	2	
TL180	1800		48 x 53	6,30	2	



TB:

- Forza fino a 14.000 N
- Con bullone d'arresto integrato
- Traversino
- Resistente grazie al profilo a T

TL:

- Forza fino a 9.900 N
- Ganasce di pressione facili da regolare
- Manovella
- Estremamente resistente grazie al profilo ad I

Strettoio a vite per tubi BPC



Numero d'ordine	per tubi Ø		Scartamento	Peso	Imballo	
	mm	"			kg	Pz.
BPC-H12	21,3	1/2	40	0,88	4	
BPC-H34	26,9	3/4	42	1,30	4	



- Adatto per tubi in acciaio DN 20 / R 3/4" o DN 15 / R 1/2"
- Diametro esterno 26,9 mm o 21,3 mm
- Apertura selezionabile a scelta
- Con piedino di supporto

Utensili di serraggio e da taglio dal professionista per professionisti



Quando si tratta di soluzioni innovative per serrare e fissare pezzi e tagliare lamiere, questo è il posto giusto. Non importa se si tratta di strettai a vite classici, cesoie per lamiere tradizionali o soluzioni speciali per lavori speciali, BESSEY offre il giusto attrezzo di serraggio e taglio per ogni artigiano del settore del legno e della lavorazione dei metalli al fine di supportare in modo ottimale il suo lavoro.

www.bessey.de

Informazioni dettagliate
su tutti i prodotti su
www.bessey.de/it-it

Utensili di serraggio

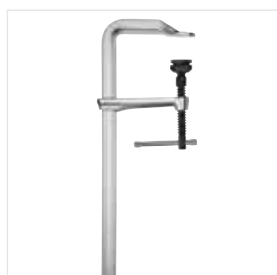

Strettai ad elevate prestazioni



Pinze grip

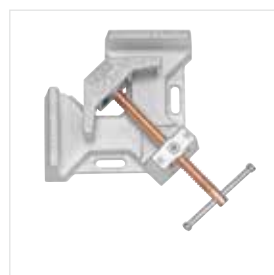

Morsa per serraggio
in squadra

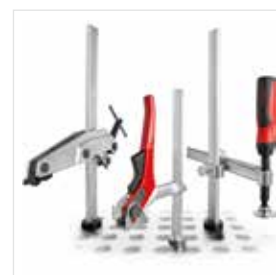

Elementi di serraggio
per banchi di saldatura

Utensili da taglio



Cesoie per lamiere a leva

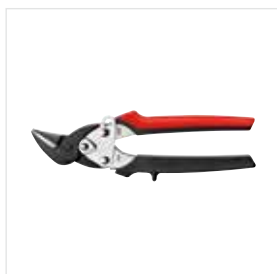

Cesoia Mod. Ideal a leva
D15A

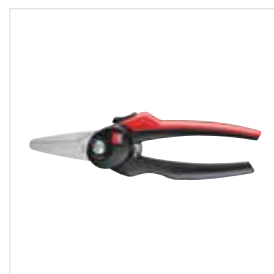

Cesoie Mod. Combi

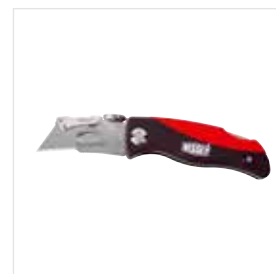

I cutter e multitool

**BESSEY
Imagefilm**

YouTube

BESSEY Tool GmbH & Co. KG ■ Mühlwiesenstraße 40
74321 Bietigheim-Bissingen, Germany
Fon +49 7142 401-0 ■ Fax +49 7142 401-452
E-Mail: tool-info@bessey.de

Il vostro rivenditore:

Altre informazioni sul sito
www.bessey.de

