

MEILLEUR...

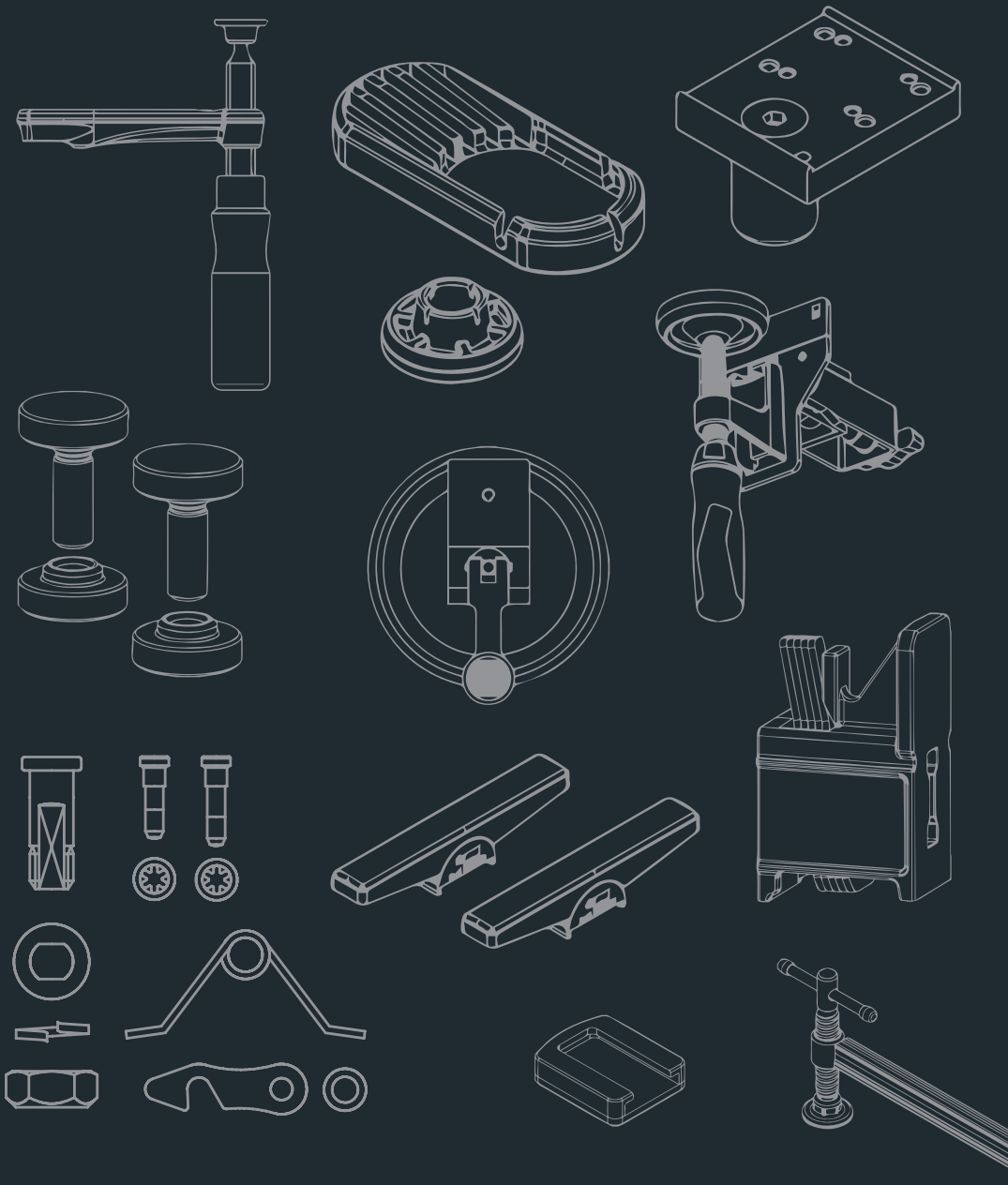













# Accessoires et pièces détachées 2025/2026

(Avril 2025)

**BESSEY**



## BESSEY Accessoires et pièces détachées 2025/2026

4-7	<b>Presses à vis en fonte malléable</b>	17	<b>Presses à serrage dégagé</b>	23	<b>Canne de serrage</b>
	TG / TPN TGK / TKPN TGNT		GRA...12		KS
8-11	<b>Presses à vis en fonte malléable</b>	17	<b>Sauterelles à serrage variable</b>	23	<b>Presses à grandes surfaces</b>
	GZ / GS G...Z GU25-12-6ZK GMZ		STC-VH / STC-HH STC-HV / STC-HA STC-IHH / STC-IHA TW..A-STC TW..VAD / TWVAD		FK
12-13	<b>Presses à serrage rapide</b>	18-20	<b>Éléments de serrage</b>	23	<b>Serre-joint à engrenage GearKlamp</b>
	GH / GSH GHS / G...H		TWV / TW TWM28 TW28GRS WNS-SET-MFT		GK
14-15	<b>Presses haute performance</b>	21	<b>Blocs de bridage</b>	24	<b>Presses "Une Main"</b>
	SLM / SGM / SGL SG...M / STBM STBS / STBVC SGU / STBU GSL / GSM		BAS BSN SGHS		EHZ / EZS / EZ
16	<b>Pincés vissées variables</b>	22	<b>Presses à grandes surfaces de serrage</b>	25	<b>Presses de charpentiers</b>
	SLV / GSV		KRE / KREV KR / KRV / K		SPZ

**26 Pincés Grip**



GRZ  
GRZRO

**26 KliKlamp**



KLI

**27 Etau presse et presses équerres**



S10 / WS

**27 Serre-joints de table**



EZR / GTR

**28 Presses à rubans**



BAN

**29 Presses à chants**



EKT  
KT5-1  
KF / KFP

**29 Presses à panneaux**



PS

**30-31 Outils de montage pour cadre de portes et fenêtres**

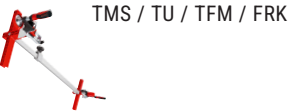

TMS / TU / TFM / FRK



TB / TL

**32-33 Presses extensibles**



STE / ST

**34 Cisailles à démultiplication**



**35 Cisailles classiques**



**36 Coupes feuillard et couteaux pliants**



BESSEY se réserve le droit de faire évoluer techniquement ses productions et ceci sans préavis. Des éventuelles erreurs d'impression ne peuvent pas nous être opposées.

Les prix sont HT et conseillés à la vente sans engagement du fabricant.

## BESSEY Accessoires et pièces détachées 2025/2026



### Presses à vis en fonte malléable

adapté à la série TG et TPN

	Coulisseau cpl. avec poignée bi-matière		Poignée bi-matière 2K et rotule amovible en acier de haute qualité avec protection			Coulisseau cpl. avec poignée bois		Poignée bois et rotule amovible en acier de haute qualité avec protection plastique		
	Saillie mm	pour rail mm	Longueur x Ø mm	Tête de vis Ø mm	Filetage trapézoïdal mm	Saillie mm	pour rail mm	Longueur x Ø mm	Tête de vis Ø mm	Filetage trapézoïdal mm
<b>TG10 / TG...B5</b>										
N° de cde	-			-		-			-	
Prix										
<b>TG12 / TG...B6</b>										
N° de cde	-			-		-			-	
Prix										
<b>TG16 TG...B8 TPN16 TPN...B8</b>			110 x 30	10	14 x 4					
N° de cde	-		3101179			-			-	
Prix			12,56 EUR							
<b>TG20 TG...S10 TPN20 TPN...S10</b>			110 x 30	12	16 x 4	100	27 x 7	112 x 30	12	16 x 4
N° de cde	-		3101182			3101413		3101386		
Prix			16,44 EUR			28,78 EUR		13,81 EUR		
<b>TG25 TG...S12 TPN25 TPN...S12</b>	120	29 x 9	130 x 34	12	16 x 4	120	29 x 9	125 x 32	12	16 x 4
N° de cde	3101832		3101186			3101414		3101389		
Prix	40,07 EUR		18,27 EUR			38,14 EUR		15,87 EUR		
<b>TG30 TG...S14 TPN30 TPN...S14</b>	140	32 x 10	130 x 34	13	18 x 5	140	32 x 10	140 x 35	13	18 x 5
N° de cde	3101833		3101187			3101415		3101390		
Prix	44,76 EUR		20,09 EUR			42,25 EUR		17,59 EUR		
<b>TG40 TG...S17</b>	175	32 x 10	130 x 34	13	18 x 5	175	32 x 10	140 x 35	13	18 x 5
N° de cde	3101834		3101187			3101416		3101390		
Prix	53,89 EUR		20,09 EUR			51,39 EUR		17,59 EUR		
<b>TPN40 TPN...S17</b>	175	32 x 10	130 x 34	13	18 x 5	175	32 x 10	140 x 35	13	18 x 5
N° de cde	3101834		3101187			3101416		3101390		
Prix	53,89 EUR		20,09 EUR			51,39 EUR		17,59 EUR		

## Presses à vis en fonte malléable

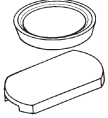
adapté à la série TG et TPN

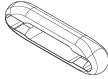
	Rotule et protection plastique interchangeable à partir de la taille 16	Protection plastique pour valet et coulisseau		Protections plastiques SKS	Poignée confort amovible KA
					
	4 paire	10 paire		2 pièces	2 pièces
	Ø mm	pour Ø mm	pour la largeur (valet) mm		convient uniquement aux variantes à garrot
<b>TG10 / TG...B5</b>	22	22	17		
N° de cde	<b>3101339</b>	<b>3101391</b>		-	-
Prix	6,97 EUR	13,93 EUR			
<b>TG12 / TG...B6</b>	22	22	19		
N° de cde	<b>3101339</b>	<b>3101392</b>		-	-
Prix	6,97 EUR	15,07 EUR			
<b>TG16 TG...B8 TPN16 TPN...B8</b>	25,5	25,5	23		
N° de cde	<b>3101180</b>	<b>3101393</b>		-	-
Prix	10,51 EUR	15,87 EUR			
<b>TG20 TG...S10 TPN20 TPN...S10</b>	32	32	28		
N° de cde	<b>3101183</b>	<b>3101394</b>		-	<b>3101194*</b>
Prix	11,99 EUR	16,44 EUR			15,99 EUR
<b>TG25 TG...S12 TPN25 TPN...S12</b>	32	32	30		
N° de cde	<b>3101183</b>	<b>3101395</b>		-	<b>3101194*</b>
Prix	11,99 EUR	17,36 EUR			15,99 EUR
<b>TG30 TG...S14 TPN30 TPN...S14</b>	38,5	38,5	32		
N° de cde	<b>3101188</b>	<b>3101396</b>		-	<b>3101194*</b>
Prix	13,81 EUR	18,27 EUR			15,99 EUR
<b>TG40 TG...S17</b>	38,5	38,5	32		
N° de cde	<b>3101188</b>	<b>3101396</b>		-	<b>3101194*</b>
Prix	13,81 EUR	18,27 EUR			15,99 EUR
<b>TPN40 TPN...S17</b>	38,5				
N° de cde	<b>3101188</b>	-		<b>SKS20/40</b>	<b>3101194*</b>
Prix	13,81 EUR			9,25 EUR	15,99 EUR

\*Livrable jusqu'à épuisement des stocks

## BESSEY Accessoires et pièces détachées 2025/2026

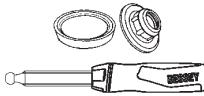
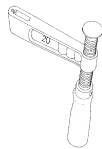
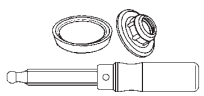

### Presses à vis en fonte malléable

adapté à la série TGK et TKPN

	Coulisseau cpl. avec poignée bi-matière		Poignée bi-matière 2K et rotule amovible en acier de haute qualité avec protection			Coulisseau cpl. avec poignée bois		Poignée bois et rotule amovible en acier de haute qualité avec protection plastique		
										
	Saillie mm	pour rail mm	Longueur x Ø mm	Tete de vis Ø mm	Filetage trapézoïdal mm	Saillie mm	pour rail mm	Longueur x Ø mm	Tete de vis Ø mm	Filetage trapézoïdal mm
<b>TGK TKPN</b>	120	35 x 11	130 x 34	13	18 x 5	120	35 x 11	140 x 35	13	18 x 5
N° de cde	3101838		3101187			3101417		3101390		
Prix	43,50 EUR		20,09 EUR			41,22 EUR		17,59 EUR		

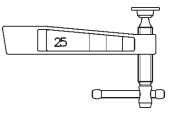

### Presses à vis en fonte malléable

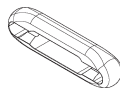
adapté à la série TGK et TKPN

	Poignée à garrot		Rotule et protection plastique	Protection plastique SKS		Poignée confort amovible KA
						
	Saillie mm	pour rail mm	Ø mm	pour Ø mm	pour la largeur (partie supérieure) mm	convient uniquement aux variantes à garrot
<b>TGK TKPN</b>			38,5	25,5	23	
N° de cde	-		3101188	SKS20/40		3101194*
Prix			13,81 EUR	9,25 EUR		15,99 EUR
<b>TGK-K</b>	120	35 x 11	38,5	25,5	23	
N° de cde	3101418		3101188	SKS20/40		3101194*
Prix	47,39 EUR		13,81 EUR	9,25 EUR		15,99 EUR

## Presses à vis profondes en fonte malléable

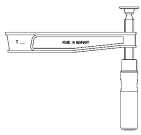
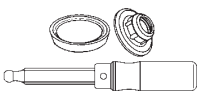
adapté à la série TGNT

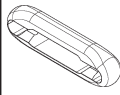
	Coulisseau cpl. avec poignée bois		Poignée bois et rotule amovible en acier de haute qualité avec protections plastique			Rotule et protection plastique	Poignée confort amovible KA
							
	Saillie mm	pour rail mm	Longueur x Ø mm	Tete de vis Ø mm	Filetage trapézoïdal mm	Ø mm	convient uniquement aux variantes à garrot
<b>TGN...T20</b>	200	35 x 11	140 x 35	13	18 x 5	38,5	
N° de cde	3101419		3101390			3101188	3101194*
Prix	69,41 EUR		17,59 EUR			13,81 EUR	15,99 EUR
<b>TGN...T25</b>	250	40 x 11	140 x 35	13	18 x 5	38,5	
N° de cde	3101420		3101390			3101188	3101194*
Prix	80,39 EUR		17,59 EUR			13,81 EUR	15,99 EUR
<b>TGN...T30</b>	300	45 x 12	140 x 35	13	18 x 5	38,5	
N° de cde	3101421		3101390			3101188	3101194*
Prix	100,36 EUR		17,59 EUR			13,81 EUR	15,99 EUR
<b>TGN...T40</b>			140 x 35	13	18 x 5	38,5	
N° de cde	-		3101390			3101188	3101194*
Prix			17,59 EUR			13,81 EUR	15,99 EUR
<b>TGN...T50</b>			140 x 35	13	18 x 5	38,5	
N° de cde	-		3101390			3101188	3101194*
Prix			17,59 EUR			13,81 EUR	15,99 EUR

## BESSEY Accessoires et pièces détachées 2025/2026

### Presses à vis tout acier – nouvelle version du 01.07.09



adapté à la série GZ

	Coulisseau cpl. avec poignée bi-matière		Poignée bi-matière 2K et rotule amovible en acier de haute qualité avec protections			Coulisseau cpl. avec poignée bois		Poignée bois et rotule amovible en acier de haute qualité avec protection plastique		
	Saillie mm	pour rail mm	Longueur x Ø mm	Tete de vis Ø mm	Filetage trapézoïdal mm	Saillie mm	pour rail mm	Longueur x Ø mm	Tete de vis Ø mm	Filetage trapézoïdal mm
<b>GZ10 / GZ12</b>	-		-			-		-		
N° de cde Prix	-		-			-		-		
<b>GZ16</b>			110 x 30	10	14 x 4					
N° de cde Prix	-		3101179 12,56 EUR			-		-		
<b>GZ20 GZ...-10</b>	100	22 x 8,5	110 x 30	12	16 x 4	100	22 x 8,5	112 x 30	12	16 x 4
N° de cde Prix	3101955 24,20 EUR		3101182 16,44 EUR			3101516 24,89 EUR		3101386 13,81 EUR		
<b>GZ25 GZ...-12</b>	120	24 x 9,5	130 x 34	12	16 x 4	120	24 x 9,5	125 x 32	12	16 x 4
N° de cde Prix	3101835 31,05 EUR		3101186 18,27 EUR			3101517 28,89 EUR		3101389 15,87 EUR		
<b>GZ30</b>	140	28 x 11	130 x 34	13	18 x 5	140	28 x 11	140 x 35	13	18 x 5
N° de cde Prix	3101836 36,99 EUR		3101187 20,09 EUR			3101518 34,60 EUR		3101390 17,59 EUR		
<b>GZ40 – GZ125</b>	120	28 x 11	130 x 34	13	18 x 5	120	28 x 11	140 x 35	13	18 x 5
N° de cde Prix	3101837 40,07 EUR		3101187 20,09 EUR			3101519 37,90 EUR		3101390 17,59 EUR		

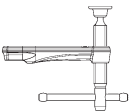
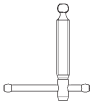

## Presses à vis tout acier – nouvelle version du 01.07.09

adapté à la série GZ

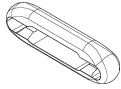
Coulisseau cpl. avec poignée à garrot		Poignée à garrot	Poignée pivotante bi-matière 2K, incl. plaque de pression en acier de haute qualité avec protection plastique			Rotule et protection plastique interchangeable à partir de la taille 16	Poignée confort amovible KA
							
Saillie mm	pour rail mm	Filetage trapézoïdal mm	Longueur x Ø mm	Tete de vis Ø mm	Filetage trapézoïdal mm	Ø mm	convient uniquement aux variantes à garrot
<b>GZ10 / GZ12</b>						22	
N° de cde	-	-		-		3101339	-
Prix						6,97 EUR	
<b>GZ16</b>		14 x 4				25,5	
N° de cde	-	3101795		-		3101180	-
Prix		15,30 EUR				10,51 EUR	
<b>GZ20 GZ...-10</b>		100   22 x 8,5	16 x 4			32	
N° de cde	3101441	3101796		-		3101183	3101194*
Prix	32,54 EUR	16,44 EUR				11,99 EUR	15,99 EUR
<b>GZ25 GZ...-12</b>		120   24 x 9,5	16 x 4	125 x 35	12   16 x 4	32	
N° de cde	3101444	3101796		3101958		3101183	3101194*
Prix	35,06 EUR	16,44 EUR		22,27 EUR		11,99 EUR	15,99 EUR
<b>GZ30</b>		140   28 x 11	18 x 5			38,5	
N° de cde	3101447	3101797		-		3101188	3101194*
Prix	40,76 EUR	18,38 EUR				13,81 EUR	15,99 EUR
<b>GZ40 – GZ125</b>		120   28 x 11	18 x 5			38,5	
N° de cde	3101450	3101797		-		3101188	3101194*
Prix	44,07 EUR	18,38 EUR				13,81 EUR	15,99 EUR

## BESSEY Accessoires et pièces détachées 2025/2026



Presses tout acier OMEGA GMZ et presses à vis tout acier classiX  
ainsi que presses à vis tout acier – ancienne version jusqu'au 30.06.09

adapté à la série GMZ, G...Z, GS

	Coulisseau cpl. avec poignée bois		Coulisseau cpl. avec poignée à garrot		Poignée bois et rotule amovible en acier de haute qualité avec protection plastique			Poignée bi-matière 2K et rotule amovible en acier de haute qualité avec protection plastique		
	Saillie mm	pour rail mm	Saillie mm	pour rail mm	Longueur x Ø mm	Tete de vis Ø mm	Filetage trapézoïdal mm	Longueur x Ø mm	Tete de vis Ø mm	Filetage trapézoïdal mm
<b>G10Z / G12Z GS10 / GS12</b>										
N° de cde Prix	-		-		-			-		
<b>G16Z / GS16</b>								110 x 30	10	14 x 4
N° de cde Prix	-		-		-			3101179 12,56 EUR		
<b>G20Z/G...-S10Z GS20 GM20Z GM...S10Z</b>	100	19,5 x 9,5	100	19,5 x 9,5	112 x 30	12	16 x 4	110 x 30	12	16 x 4
N° de cde Prix	3101422 24,89 EUR		3101800 32,65 EUR		3101386 13,81 EUR			3101182 16,44 EUR		
<b>G25Z/G...-S12Z GS25 GM25Z GM...-S12Z GU25-12-6ZK</b>	120	22 x 10,5	120	22 x 10,5	125 x 32	12	16 x 4	130 x 34	12	16 x 4
N° de cde Prix	3101423 28,89 EUR		3101801 35,06 EUR		3101389 15,87 EUR			3101186 18,27 EUR		
<b>G30Z / GS30 GM30Z</b>	140	25 x 12	140	25 x 12	140 x 35	13	18 x 5	130 x 34	13	18 x 5
N° de cde Prix	3101424 34,60 EUR		3101802 39,85 EUR		3101390 17,59 EUR			3101187 20,09 EUR		
<b>G40Z – G60Z GS40 – GS60 GM40Z – GM60Z</b>	120	25 x 12	120	25 x 12	140 x 35	13	18 x 5	130 x 34	13	18 x 5
N° de cde Prix	3101425 37,90 EUR		3101803 44,07 EUR		3101390 17,59 EUR			3101187 20,09 EUR		
<b>G80Z – G125Z GS80 – GS100 GM80Z – GM125Z</b>	120	27 x 13	120	27 x 13	140 x 35	13	18 x 5	130 x 34	13	18 x 5
N° de cde Prix	3101426 37,90 EUR		3101804 44,07 EUR		3101390 17,59 EUR			3101187 20,09 EUR		

## Presses tout acier OMEGA GMZ et presses à vis tout acier classix ainsi que presses à vis tout acier – ancienne version jusqu'au 30.06.09

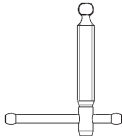
adapté à la série GMZ, G...Z, GS

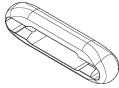
	Poignée à garrot	Rotule et protection plastique interchangeable à partir de la taille 16	Poignée confort amovible KA
			
		4 paire	2 pièces
	Filetage trapézoïdal mm	Ø mm	convient uniquement aux variantes à garrot
<b>G10Z / G12Z GS10 / GS12</b>		22	
N° de cde Prix	–	<b>3101339</b> 6,97 EUR	–
<b>G16Z / GS16</b>	14 x 4	25,5	
N° de cde Prix	<b>3101795</b> 15,30 EUR	<b>3101180</b> 10,51 EUR	–
<b>G20Z/G...S10Z GS20 GM20Z GM...S10Z</b>	16 x 4	32	
N° de cde Prix	<b>3101796</b> 16,44 EUR	<b>3101183</b> 11,99 EUR	<b>3101194*</b> 15,99 EUR
<b>G25Z/G...S12Z GS25 GM25Z GM...S12Z GU25-12-6ZK</b>	16 x 4	32	
N° de cde Prix	<b>3101796</b> 16,44 EUR	<b>3101183</b> 11,99 EUR	<b>3101194*</b> 15,99 EUR
<b>G30Z / GS30 GM30Z</b>	18 x 5	38,5	
N° de cde Prix	<b>3101797</b> 18,38 EUR	<b>3101188</b> 13,81 EUR	<b>3101194*</b> 15,99 EUR
<b>G40Z – G60Z GS40 – GS60 GM40Z – GM60Z</b>	18 x 5	38,5	
N° de cde Prix	<b>3101797</b> 18,38 EUR	<b>3101188</b> 13,81 EUR	<b>3101194*</b> 15,99 EUR
<b>G80Z – G125Z GS80 – GS100 GM80Z – GM125Z</b>	18 x 5	38,5	
N° de cde Prix	<b>3101797</b> 18,38 EUR	<b>3101188</b> 13,81 EUR	<b>3101194*</b> 15,99 EUR

\*Livable jusqu'à épuisement des stocks

## BESSEY Accessoires et pièces détachées 2025/2026

### Presses à serrage rapide – GH – nouvelle version du 01.03.10

adapté à la série GH

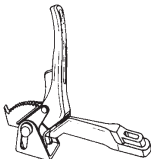
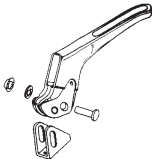
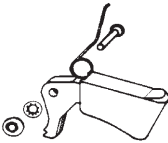

	Coulisseau cpl. avec poignée à levier		Levier de serrage cpl.	Cliquet cpl.
				 2 pièces
	Saillie mm	pour rail mm	Boulon Ø x longueur mm	Boulon Ø x longueur mm
<b>GH12 GH16</b>				5h11 x 21
N° de cde	-		-	<b>3101399</b>
Prix				11,99 EUR
<b>GH20 GH...-10</b>	100	22 x 8,5	10 x 33,5	5h11 x 23
N° de cde	<b>3101522</b>		<b>3101397</b>	<b>3101400</b>
Prix	66,23 EUR		25,80 EUR	12,79 EUR
<b>GH25 GH...-12</b>	120	24,5 x 9,5	10 x 33,5	5h11 x 23
N° de cde	<b>3101523</b>		<b>3101397</b>	<b>3101400</b>
Prix	68,29 EUR		25,80 EUR	12,79 EUR
<b>GH30</b>	140	28 x 11	12 x 38	5h11 x 26
N° de cde	<b>3101524</b>		<b>3101398</b>	<b>3101401</b>
Prix	83,47 EUR		36,31 EUR	13,93 EUR
<b>GH40 – GH100</b>	120	28 x 11	12 x 38	5h11 x 26
N° de cde	<b>3101525</b>		<b>3101398</b>	<b>3101401</b>
Prix	94,65 EUR		36,31 EUR	13,93 EUR

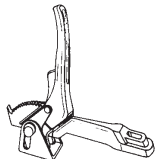
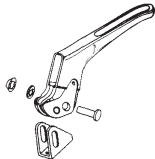
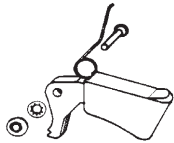
**Presses à serrage rapide classiX – GSH**  
**ainsi que presses à serrage rapide – GH – ancienne version jusqu'au 28.02.10**  
 adapté à la série G...H, GSH



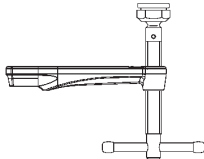
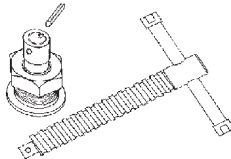

	Coulisseau cpl. avec poignée à levier		Levier de serrage cpl.	Cliquet cpl.
				 2 pièces
	Saillie mm	pour rail mm	Boulon Ø x longueur mm	Boulon Ø x longueur mm
<b>G12H / G...S6H G16H / G...S8H GSH12 – GSH16</b>				5h11 x 21
N° de cde	-		-	<b>3101399</b>
Prix				11,99 EUR
<b>G20H / G...S10H GSH20</b>	100	19,5 x 9,5	10 x 33,5	5h11 x 23
N° de cde	<b>3101333</b>		<b>3101397</b>	<b>3101400</b>
Prix	66,23 EUR		25,80 EUR	12,79 EUR
<b>G25H / G...S12H GSH25 GU-H</b>	120	22 x 10,5	10 x 33,5	5h11 x 23
N° de cde	<b>3101334</b>		<b>3101397</b>	<b>3101400</b>
Prix	68,29 EUR		25,80 EUR	12,79 EUR
<b>G30H GSH30</b>	140	25 x 12	12 x 38	5h11 x 26
N° de cde	<b>3101335</b>		<b>3101398</b>	<b>3101401</b>
Prix	83,47 EUR		36,31 EUR	13,93 EUR
<b>G40H – G60H GSH40 – GSH60</b>	120	25 x 12	12 x 38	5h11 x 26
N° de cde	<b>3101336</b>		<b>3101398</b>	<b>3101401</b>
Prix	94,65 EUR		36,31 EUR	13,93 EUR
<b>G80H – G100H</b>	120	27 x 13	12 x 38	5h11 x 26
N° de cde	<b>3101337</b>		<b>3101398</b>	<b>3101401</b>
Prix	100,70 EUR		36,31 EUR	13,93 EUR

## BESSEY Accessoires et pièces détachées 2025/2026

### Presses haute performance – SLM et SGM – nouvelle version du 01.07.08

	Coulisseau cpl. avec poignée à garrot		Ensemble combiné (vis + plaque de pression spéciale + goupille de pression)		Poignée confort amovible KA
					
	Saillie mm	pour rail mm	Filetage trapézoïdal mm	Boulon Ø x longueur mm	2 pièces
<b>SL...M</b>	120	28 x 11	18 x 5	10 x 120	
N° de cde	3101521		3100398		3101194*
Prix	63,59 EUR		49,89 EUR		15,99 EUR
<b>SG...M</b>	140	34 x 13	20 x 5	11 x 120	
N° de cde	3101407		3100399		-
Prix	80,61 EUR		54,81 EUR		

### Presses haute performance – SLM/SGM/STBM/STBVC/SGU/STBU/STBS

	Rotule spéciale standard		Rotule spéciale crantée		Rotule spéciale prisme		Douille avec jonc d'arrêt	Cale STBS
								
	Alésage de vis mm	Goupille de serrage mm	Alésage de vis mm	Goupille de serrage mm	Alésage de vis mm	Goupille de serrage mm	Filetage	2 pièces
<b>SLM / SGM STBM / STBVC SGU</b>	12	5 x 20	12	5 x 20	12	5 x 20		
N° de cde	3100736		3101192		3101193		-	-
Prix	25,35 EUR		28,43 EUR		28,43 EUR			
<b>STBU</b>	12	5 x 20	12	5 x 20	12	5 x 20		
N° de cde	3100737		3101192		3101193		-	-
Prix	38,14 EUR		28,43 EUR		28,43 EUR			
<b>STBS</b>	12	5 x 20					M 24	
N° de cde	3100737		-		-		3100579	3101788
Prix	38,14 EUR						19,98 EUR	16,33 EUR

## Presses haute performance – STBVC/STB/STBS

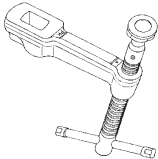
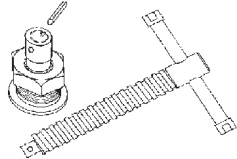
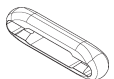

## Presses haute performance classiX – GSL et GSM

ainsi que presses haute performance – SGL et SGM – **ancienne version jusqu'au 30.06.08**



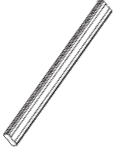
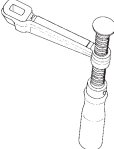
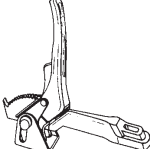
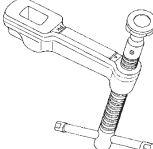

	Coulisseau cpl. avec poignée à garrot		Ensemble combiné (vis + plaque de pression spéciale + goupille de pression)		Poignée confort amovible KA
					
	Saillie mm	pour rail mm	Filetage trapézoïdal mm	Boulon Ø x longueur mm	2 pièces
<b>SGL...M / GSL</b>	120	27 x 13	18 x 5	10 x 120	
N° de cde	3101338		3100398		3101194*
Prix	63,59 EUR		49,89 EUR		15,99 EUR
<b>SG...M</b>	120	30 x 15	20 x 5	11 x 120	
N° de cde	3101329		3100399		-
Prix	74,44 EUR		54,81 EUR		
<b>SG30M / GSM / SGU</b>	140	30 x 15	20 x 5	11 x 120	
N° de cde	3101330		3100399		-
Prix	80,61 EUR		54,81 EUR		
<b>SG...T20M</b>	200	30 x 15	20 x 5	11 x 120	
N° de cde	3101331		3100399		-
Prix	102,87 EUR		54,81 EUR		
<b>STB...M / STBU</b>	175	40 x 20	22 x 5	11 x 180	
N° de cde	3101332		3100400		-
Prix	105,72 EUR		61,88 EUR		
<b>STBS</b>	200	50 x 25	M24	18 x 345	
N° de cde	3101798		3100401		-
Prix	303,48 EUR		156,42 EUR		
<b>STBVC</b>	100	40 x 20	22 x 5	11 x 180	
N° de cde	3101882		3100400		-
Prix	83,57 EUR		61,88 EUR		

# BESSEY Accessoires et pièces détachées 2025/2026

## Presses haute performance variables SLV, GSV

	Rail avec 2 sécurités de fin de rail		Coulisseau cpl. avec poignée bois		Coulisseau cpl. avec poignée à levier		Coulisseau cpl. avec poignée à garrot		Poignée confort amovible KA
	Serrage mm	pour rail mm	Saillie mm	pour rail mm	Saillie mm	pour rail mm	Saillie mm	pour rail mm	convient uniquement aux variantes à garrot
									 2 pièces
<b>SLV</b>	1000	27 x 13	120	27 x 13	120	27 x 13	120	27 x 13	
N° de cde	3101731		3101426		3101337		3101338		3101194*
Prix	59,03 EUR		37,90 EUR		100,70 EUR		63,59 EUR		15,99 EUR
<b>SLV</b>	1500	27 x 13	120	27 x 13	120	27 x 13	120	27 x 13	
N° de cde	3101732		3101426		3101337		3101338		3101194*
Prix	120,34 EUR		37,90 EUR		100,70 EUR		63,59 EUR		15,99 EUR
<b>SLV</b>	2000	27 x 13	120	27 x 13	120	27 x 13	120	27 x 13	
N° de cde	3101733		3101426		3101337		3101338		3101194*
Prix	180,51 EUR		37,90 EUR		100,70 EUR		63,59 EUR		15,99 EUR

<b>GSV</b>	3000	30 x 15	-	-	-	-	120	30 x 15	-
N° de cde	3101612		-		-		3101329		-
Prix	287,89 EUR		-		-		74,44 EUR		-
<b>GSV</b>	3000	30 x 15	-	-	-	-	140	30 x 15	-
N° de cde	3101612		-		-		3101330		-
Prix	287,89 EUR		-		-		80,61 EUR		-
<b>GSV</b>	3000	30 x 15	-	-	-	-	200	30 x 15	-
N° de cde	3101612		-		-		3101331		-
Prix	287,89 EUR		-		-		102,87 EUR		-



	Rotule spéciale standard		Rotule spéciale crantée		Rotule spéciale prisme		Sécurités de fin de rail
	Alésage de vis mm	Goupille de serrage mm	Alésage de vis mm	Goupille de serrage mm	Alésage de vis mm	Goupille de serrage mm	
							 2 paire
<b>SLV / GSV</b>	12	5 x 20	12	5 x 20	12	5 x 20	
N° de cde	3100736		3101192		3101193		3101782
Prix	25,35 EUR		28,43 EUR		28,43 EUR		17,01 EUR

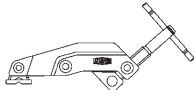
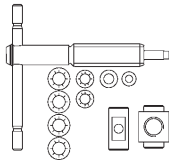

## Presses à serrage dégaagé – nouvelle version du 01.04.12

	Bras coulissant cpl.		Vis cpl.	
				
	Saillie mm	pour rail mm	Filetage trapézoïdal mm	Boulon Ø x longueur mm
<b>GRA...12</b>	120	28 x 11	18 x 5	8 x 110
N° de cde	3101590		3100562	
Prix	110,19 EUR		20,62 EUR	

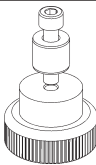
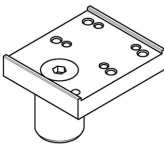
## Sauterelles à serrage variable STC

	Ensemble de vis cpl.	pour tables multifonctions Adaptateur	pour tables de soudage			
			Adaptateur p. saut. à serrage		Rallonge	
		 1 x vis cylindrique DIN 912 M 8 x 35 1 x axe enfichable D20 x 17 1 x écrou moleté M8				
			Boulon Ø mm	Boulon Ø mm	Boulon Ø mm	Réglage
<b>STC-VH20 / STC-HH20 STC-IHH15</b>			16	28		
N° de cde	3101627	-	<b>TW16A-STC</b>	<b>TW28A-STC</b>	-	
Prix	4,91 EUR		26,89 EUR	28,13 EUR		
<b>STC-HV20 / STC-HA20 STC-IHA15</b>						
N° de cde	3101627	-	-	-	-	
Prix	4,91 EUR					
<b>STC-VH50 / STC-HH50 STC-IHH25</b>			16	28		
N° de cde	3101589	<b>STC-SET-T20</b>	<b>TW16A-STC</b>	<b>TW28A-STC</b>	-	
Prix	5,36 EUR	13,25 EUR	27,51 EUR	28,78 EUR		
<b>STC-HH70</b>			16	28		
N° de cde	3101588	<b>STC-SET-T20</b>	<b>TW16A-STC</b>	<b>TW28A-STC</b>	-	
Prix	5,60 EUR	13,25 EUR	27,51 EUR	28,78 EUR		
<b>TW16A-STC TW16VAD / TWVAD</b>					16	15-200
N° de cde	-	-	-	-	<b>TW16X</b>	
Prix					22,50 EUR	
<b>TW28A-STC TW28VAD / TWVAD</b>					28	15-300
N° de cde	-	-	-	-	<b>TW28X</b>	
Prix					36,32 EUR	

## BESSEY Accessoires et pièces détachées 2025/2026

### Éléments de serrage à longueur de travail variable TWV

	Rail		Porte-croix cpl.	Coulisseau cpl. avec poignée bi-matière		Coulisseau cpl. avec poignée à garrot		Coulisseau cpl. avec poignée à levier		Adaptateur d'établi
	Serrage mm	pour rail mm	pour rail mm	Saillie mm	pour rail mm	Saillie mm	pour rail mm	Saillie mm	pour rail mm	convient à
<b>TWV16</b>	200	22 x 8,5	22 x 8,5	30-150	22 x 8,5	30-150	22 x 8,5	60-150	22 x 8,5	19 mm/3/4"
N° de cde	3101740		3101744	3101741		3101742		3101743		TW16AW19
Prix	38,59 EUR		34,02 EUR	36,19 EUR		33,79 EUR		49,55 EUR		15,18 EUR
<b>TWV16</b>	200	22 x 8,5	22 x 8,5	30-150	22 x 8,5	30-150	22 x 8,5	60-150	22 x 8,5	20 mm/13/16"
N° de cde	3101740		3101744	3101741		3101742		3101743		TW16AW20
Prix	38,59 EUR		34,02 EUR	36,19 EUR		33,79 EUR		49,55 EUR		16,55 EUR
<b>TWV16</b>	200	22 x 8,5	22 x 8,5	30-150	22 x 8,5	30-150	22 x 8,5	60-150	22 x 8,5	-
N° de cde	3101740		3101744	3101741		3101742		3101743		-
Prix	38,59 EUR		34,02 EUR	36,19 EUR		33,79 EUR		49,55 EUR		-
<b>TWV16</b>	200	22 x 8,5	22 x 8,5	30-150	22 x 8,5	30-150	22 x 8,5	60-150	22 x 8,5	30 mm/1 3/16"
N° de cde	3101740		3101744	3101741		3101742		3101743		TW16AW30
Prix	38,59 EUR		34,02 EUR	36,19 EUR		33,79 EUR		49,55 EUR		19,63 EUR
<b>TWV28</b>	300	28 x 11	28 x 11	40-175	28 x 11	40-175	28 x 11	110-175	28 x 11	-
N° de cde	3101706		3101710	3101707		3101708		3101709		-
Prix	45,55 EUR		39,85 EUR	42,59 EUR		39,51 EUR		58,34 EUR		-

### Tendeur horizontal pour tables multifonctions WNS-SET-MFT

Crochet de banc pour tables multifonctions	
 <p>4 crochet de banc 4 écrou moleté</p>	
Boulon Ø mm	
20	
<b>WNS-SET-MFT</b>	
N° de cde	BH-MFT
Prix	14,72 EUR

## Éléments de serrage à longueur de travail fixe TW

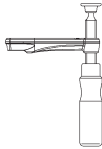
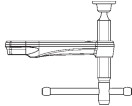
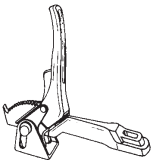
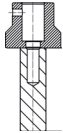
	Rail		Coulisseau cpl. avec poignée bois		Coulisseau cpl. avec poignée à garrot		Coulisseau cpl. avec poignée à levier		Adaptateur d'établi
									
	Serrage mm	pour rail mm	Saillie mm	pour rail mm	Saillie mm	pour rail mm	Saillie mm	pour rail mm	convient à
<b>TW16</b>	200	22 x 8,5	100	22 x 8,5	100	22 x 8,5	100	22 x 8,5	19 mm/3/4"
N° de cde	3101740		3101516		3101441		3101522		TW16AW19
Prix	38,59 EUR		24,89 EUR		32,54 EUR		66,23 EUR		15,18 EUR
<b>TW16</b>	200	22 x 8,5	100	22 x 8,5	100	22 x 8,5	100	22 x 8,5	20 mm/13/16"
N° de cde	3101740		3101516		3101441		3101522		TW16AW20
Prix	38,59 EUR		24,89 EUR		32,54 EUR		66,23 EUR		16,55 EUR
<b>TW16</b>	200	22 x 8,5	100	22 x 8,5	100	22 x 8,5	100	22 x 8,5	-
N° de cde	3101740		3101516		3101441		3101522		-
Prix	38,59 EUR		24,89 EUR		32,54 EUR		66,23 EUR		-
<b>TW16</b>	200	22 x 8,5	100	22 x 8,5	100	22 x 8,5	100	22 x 8,5	30 mm/1 3/16"
N° de cde	3101740		3101516		3101441		3101522		TW16AW30
Prix	38,59 EUR		24,89 EUR		32,54 EUR		66,23 EUR		19,63 EUR
<b>TW28</b>	300	28 x 11	120	28 x 11	120	28 x 11	120	28 x 11	-
N° de cde	3101706		3101519		3101450		3101525		-
Prix	45,55 EUR		37,90 EUR		44,07 EUR		94,65 EUR		-
<b>TW28</b>	300	28 x 11	140	28 x 11	140	28 x 11	140	28 x 11	-
N° de cde	3101706		3101518		3101447		3101524		-
Prix	45,55 EUR		34,60 EUR		40,76 EUR		83,47 EUR		-

## BESSEY Accessoires et pièces détachées 2025/2026





### Éléments de serrage avec plaque de pression spéciale TWM28

	Coulisseau cpl. avec poignée à garrot et rotule spéciale		Rotule spéciale standard		Rotule spéciale crantée		Rotule spéciale prisme	
	Saillie mm	pour rail mm	Alésage de vis mm	Goupille de serrage mm	Alésage de vis mm	Goupille de serrage mm	Alésage de vis mm	Goupille de serrage mm
<b>TWM28</b>	120	28 x 11	12	5 x 20	12	5 x 20	12	5 x 20
N° de cde	3101521		3100736		3101192		3101193	
Prix	63,59 EUR		25,35 EUR		28,43 EUR		28,43 EUR	

### Éléments de serrage TW28GRS / TWVAD / TWA-STC / TW28AV

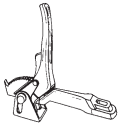

	Rail		Bras coulissant cpl.		Rallonge	
	Serrage mm	pour rail mm	Saillie mm	pour rail mm	Boulon Ø mm	Réglage
<b>TW28GRS</b>	300	28 x 11	120	28 x 11		
N° de cde	3101706		3101590		-	
Prix	45,55 EUR		110,19 EUR			
<b>TWVAD TW16VAD TW16A-STC</b>					16	15-200
N° de cde	-		-		TW16X	
Prix					22,50 EUR	
<b>TWVAD TW28VAD TW28A-STC TW28AV</b>					28	15-300
N° de cde	-		-		TW28X	
Prix					36,32 EUR	

## Blocs de bridage BAS, BS, SGHS

	Bras de serrage	Chaussure de pression	Vis	Coulisseau cpl. avec poignée à levier		Cliquet cpl.
		 4 pièces	 2 pièces			 2 pièces
				Saillie mm	pour rail mm	Boulon Ø x longueur mm
<b>BAS...9-4</b>						
N° de cde	3101428	3101431	3101726	-		-
Prix	87,69 EUR	34,02 EUR	55,26 EUR			
<b>BAS...10-6</b>						
N° de cde	3101429	3101431	3101726	-		-
Prix	93,96 EUR	34,02 EUR	55,26 EUR			
<b>BSP...10-6</b>						
N° de cde	3101430	-	3101726	-		-
Prix	88,25 EUR		55,26 EUR			
<b>BS2N / BS3N</b>						5h11 x 26
N° de cde	-	-	-	-		<b>3100747</b>
Prix						21,46 EUR
<b>BS4N</b>						5h11 x 26
N° de cde	-	-	-	-		<b>3100748</b>
Prix						22,50 EUR
<b>BSSN / BS6N SG-HS</b>				140	30 x 15	
N° de cde	-	-	-	<b>3101432</b>		-
Prix				110,19 EUR		

## BESSEY Accessoires et pièces détachées 2025/2026

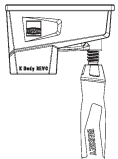
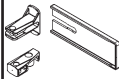
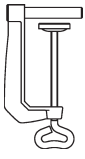
### Presses Korpus KR / KRV / KRE / KREV

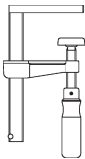
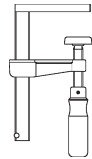
	Coulisseau cpl.		Ensemble en sachet		Agrafe		Agrafe		Agrafe		Agrafe	
												
			3 protection plastique 2 appuis 1 sécurité de fin de rail		Ø 8 mm		Ø 8 mm		Ø 8 mm		Ø 8 mm	
	Saillie mm	pour rail mm			Serrage mm	Saillie mm	Serrage mm	Saillie mm	Serrage mm	Saillie mm	Serrage mm	Saillie mm
<b>KR...-2K</b> <b>KRV...-2K</b> <b>KRE...-2K</b> <b>KREV...-2K</b>	95	29 x 9			60	22	60	28	100	50	150	50
N° de cde	3101774		3101775		TK6		RB269		LM10/5R8		LM15/5R8	
Prix	48,87 EUR		11,30 EUR		5,14 EUR		10,85 EUR		24,89 EUR		25,69 EUR	

### Presses Korpus K / KR / KRV / KRE / KREV

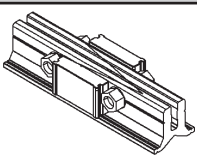
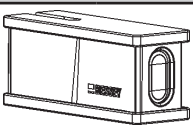
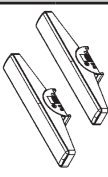
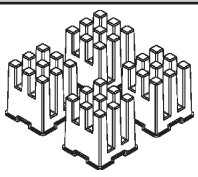
	Rallonge		Valet mobile		Adaptateur inclinable		Guide à l'équerre	
								
					2 pièces / paquet		4 pièces / paquet	
			Saillie mm	pour rail mm	Hauteur de mors mm	Largeur de mors mm		
<b>K...</b>			95	29 x 9				
N° de cde	KBX20		KRE-VO		-		KP	
Prix	24,09 EUR		25,69 EUR				36,88 EUR	
<b>KR...-2K</b> <b>KRV...-2K</b> <b>KRE...-2K</b> <b>KREV...-2K</b>			95	29 x 9	170	25		
N° de cde	KBX20		KRE-VO		KR-AS		KP	
Prix	24,09 EUR		25,69 EUR		17,01 EUR		36,88 EUR	

## Canne de serrage KS

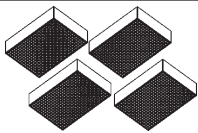
Pièces de pression	
 <p>4 pièces / paquet</p>	
<b>KS</b>	
N° de cde	<b>3101845</b>
Prix	39,51 EUR

## Presse à grande surfaces FK

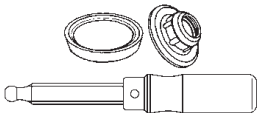
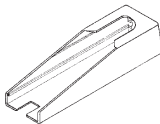

	Poignée bois et rotule amovible en acier de haute qualité avec protection plastique	Protection plastique
		 <p>2 pièces</p>
	<b>Filetage trapézoïdal mm</b>	<b>Saillie mm</b>
<b>FK16-8</b>		80
N° de cde	-	<b>3101790</b>
Prix		5,94 EUR
<b>FK...-10</b>	16 x 4	100
N° de cde	<b>3101386</b>	<b>3101789</b>
Prix	13,81 EUR	6,51 EUR

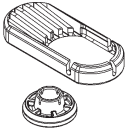
## Serre-joint à engrenage GearKlamp GK



Ensemble de rotule + protection plastique	
 <p>5 paire</p>	
<b>Ø mm</b>	
<b>GK</b>	26
N° de cde	<b>3101840</b>
Prix	9,93 EUR

## BESSEY Accessoires et pièces détachées 2025/2026

### Presse "Une Main" EHZ / EZS

	Ensemble de protection plastique	Ensemble de protection plastique
		
	5 paire	10 pièces
	Ø mm	mm
<b>EHZ...-2K</b>	32	
N° de cde	<b>3101402</b>	-
Prix	9,82 EUR	
<b>EZS...-8</b>		40 x 48
N° de cde	-	<b>3101841</b>
Prix		13,93 EUR

### Presse "Une Main" EZ

	Ensemble de protection plastique	Embout de serrage
		
	10 pièces	2 pièces
<b>EZM</b>		
N° de cde	<b>3101959</b>	<b>3101962</b>
Prix	8,68 EUR	12,33 EUR
<b>EZL</b>		
N° de cde	<b>3101960</b>	-
Prix	10,51 EUR	
<b>EZXL</b>		
N° de cde	<b>3101961</b>	-
Prix	15,53 EUR	

### Presse "Une Main" EZ360

	Ensemble de protection plastique
	
	6 pièces
<b>EZ360</b>	
N° de cde	<b>3102055</b>
Prix	12,28 EUR



## Presse de charpentiers SPZ60K et SPZ80K



	Coulisseau cpl. avec poignée à garrot	Ensemble combiné (vis + plaque de pression spéciale + goupille de pression)		Vis		Poignée confort amovible KA	Rotule et protection plastique interchangeable
		sans boulon 6 pans		avec boulon 6 pans		2 pièces	4 paire
	pour rail mm	Filetage trapézoïdal mm	Ø de garrot x longueur mm	Filetage trapézoïdal mm	Ø de garrot x longueur mm		
<b>SPZ60K</b>	27 x 13	18 x 5	10 x 120				
N° de cde	3101338	3100398		-		3101194*	3101188
Prix	63,59 EUR	49,89 EUR				15,99 EUR	13,81 EUR
<b>SPZ80K</b>	30 x 15	20 x 5	11 x 120	20 x 5	11 x 120		
N° de cde	3101330	3100399		3101815		-	-
Prix	80,61 EUR	54,81 EUR		29,69 EUR			

## Presse de charpentiers SPZ80K

	Rotule spéciale standard		Rotule spéciale crantée		Rotule spéciale prisme	
	Alésage de vis mm	Goupille de serrage mm	Alésage de vis mm	Goupille de serrage mm	Alésage de vis mm	Goupille de serrage mm
<b>SPZ80K</b>	12	5 x 20	12	5 x 20	12	5 x 20
N° de cde	3100736		3101192		3101193	
Prix	25,35 EUR		28,43 EUR		28,43 EUR	

## BESSEY Accessoires et pièces détachées 2025/2026

### Pinces grip GRZ

	Protection plastique pour GRZ10 et GRZ20	Protection plastique pour GRZRO
	 4 pièces	 2 paire
<b>GRZ10 – GRZ20</b>		
N° de cde	3100576	–
Prix	5,72 EUR	
<b>GRZRO</b>		
N° de cde	–	3101547
Prix		7,08 EUR

### KliKlamp KLI

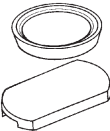
	Protection plastique pour valet et coulisseau	
	 10 paire	
	pour Ø mm	pour la largeur (valet) mm
<b>KLI</b>	25,5	23
N° de cde	3101393	
Prix	15,87 EUR	

## Etou presse S10 / presses équerres WS

	Agrafe		Agrafe		Agrafe		Agrafe	
	Ø 8 mm		Ø 8 mm		Ø 8 mm		Ø 8 mm	
	Serrage mm	Saillie mm	Serrage mm	Saillie mm	Serrage mm	Saillie mm	Serrage mm	Saillie mm
<b>S10-ST / WS3</b>	60	22	60	28	100	50	150	50
<b>N° de cde</b>	TK6		RB269		LM10/5R8		LM15/5R8	
<b>Prix</b>	5,14 EUR		10,85 EUR		24,89 EUR		25,69 EUR	

## Presse "Une Main" de table EZR

	Ensemble de protection plastique	Embout de serrage	Adaptateur pour rails de guidage (Bosch, Mafell)
	10 pièces	2 pièces	2 pièces
<b>EZR</b>			
<b>N° de cde</b>	3101959	3101962	3102016
<b>Prix</b>	8,68 EUR	12,33 EUR	7,69 EUR

## Serre-joint de table tout acier GTR

	Protection plastique pour valet et coulisseau	
	10 paire	
	pour Ø mm	pour la largeur (valet) mm
<b>GTR</b>	22	17
<b>N° de cde</b>	3101391	
<b>Prix</b>	13,93 EUR	

## BESSEY Accessoires et pièces détachées 2025/2026

### Presses à ruban BAN

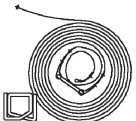
	Ruban de serrage / rallonge
	
<b>BAN700 / SVH</b>	sangle 7100 m, 2 boucles
N° de cde	<b>3100832</b>
Prix	19,98 EUR

### Presse à chants "Une Main" EKT

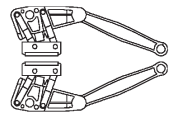
	Ensemble de réparation	Mecanisme interieur de la machoire de serrage sur chant
	 <p>3 pièces protection plastique et 6 pièces sabots</p>	 <p>2 paire</p>
<b>EKT55</b>		
N° de cde	<b>3101403</b>	<b>3100998</b>
Prix	25,80 EUR	29,46 EUR

### Presse à chants KT

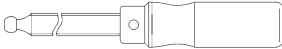
	Vis cpl.
	
<b>KT5-1</b>	
N° de cde	<b>3101799</b>
Prix	7,64 EUR

## Kantenfix KF et presses à chants 3 points KFP

Sabots	
 <p>1 paire de ressort incl.</p>	
<b>KF2</b>	
N° de cde	4102100
Prix	43,70 EUR
<b>KF4</b>	
N° de cde	4102056
Prix	48,03 EUR
<b>KFP</b>	
N° de cde	4102057*
Prix	51,15 EUR

\* convient au KFP à partir de 2018 (mâchoires rouges)

## Presses à panneaux PS

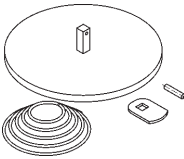
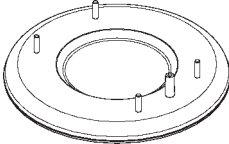
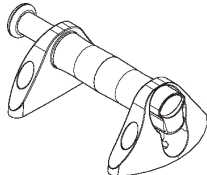

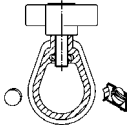

	Adaptateur d'aspirateur	Tampon en caoutchouc	Poignée
			
	Ø mm	Ø mm	
<b>PS55</b>	120		
N° de cde	3101839	-	-
Prix	59,60 EUR		
<b>PS130</b>		210	
N° de cde	-	3101685	3101686
Prix		85,52 EUR	91,22 EUR

## BESSEY Accessoires et pièces détachées 2025/2026

### Positionneur pour chambranles de portes TMS

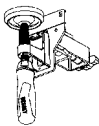
	<b>Pièce de serrage</b>
	
<b>TMS</b>	
<b>N° de cde</b>	<b>3100983</b>
<b>Prix</b>	5,26 EUR

### Positionneur pour chambranles de portes TU

	Etrier de serrage large cpl. avec pièce coulissante	Support cpl.	Rallonge	Feutrine	Porteur pour TU
				 4 pièces	
<b>TU</b>					
<b>N° de cde</b>	<b>3101752</b>	<b>3101764</b>	<b>TUX</b>	<b>3101632</b>	<b>3101762</b>
<b>Prix</b>	30,26 EUR	15,18 EUR	34,25 EUR	7,65 EUR	94,54 EUR

### Presse pour cadre de portes TFM

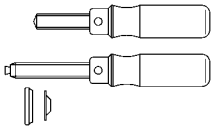
	<b>2 x Vis avec plaque de pression détachée et protection plastique</b>
	
<b>TFM</b>	
<b>N° de cde</b>	<b>3101408</b>
<b>Prix</b>	20,78 EUR

## Positionneur pour fenêtres FRK

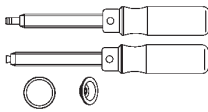
<b>2 x Vis avec plaque de pression détachée et protection plastique</b>	
	
<b>FRK</b>	
<b>N° de cde</b>	<b>3101409</b>
<b>Prix</b>	20,78 EUR

## Serre-joint dormant TB

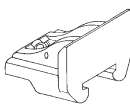
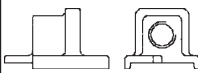
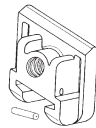
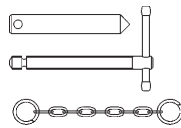

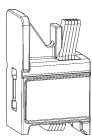

	Sabot		Support de vis	Mâchoire de serrage	Ensemble de vis TB
					
	<b>Largeur de mors mm</b>	<b>Hauteur de mors mm</b>	<b>Filetage trapézoïdal mm</b>		
<b>TB</b>	60 (80)	48	18 x 5		
<b>N° de cde</b>	<b>3101793</b>		<b>3101792</b>	<b>3100920</b>	<b>3101405</b>
<b>Prix</b>	34,02 EUR		33,56 EUR	37,11 EUR	24,09 EUR

## Serre-joint dormant TL

<b>Ensemble de vis</b>	
	
<b>TL</b>	
<b>N° de cde</b>	<b>3101877</b>
<b>Prix</b>	25,69 EUR



## BESSEY Accessoires et pièces détachées 2025/2026

### Presses extensibles STE, ST

	Support multi-fonctions/laser	Patin additionnel	Support de plafond	Support de construction	Sac combiné
					
<b>STE</b>					
N° de cde	STE-LH	STE-SP35	STE-DS	STE-BS	-
Prix	19,87 EUR	17,36 EUR	21,92 EUR	56,97 EUR	
<b>ST</b>					
N° de cde	STE-LH	STE-SP35	STE-DS	STE-BS	-
Prix	19,87 EUR	17,36 EUR	21,92 EUR	56,97 EUR	
<b>STE300 STE370</b>					
N° de cde	-	-	-	-	STE-BAG
Prix					78,78 EUR





## Presses extensibles STE, ST

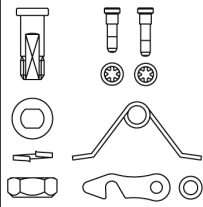
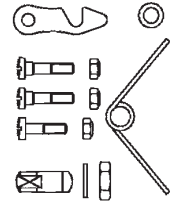
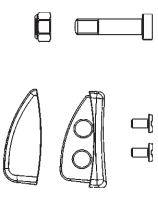

	Patin de rechange	Loquet de verrouillage ST	Vis à poignée en étoile
			 4 pièces
<b>STE</b>			
N° de cde Prix	<b>3101952</b> 12,33 EUR	-	-
<b>ST</b>			
N° de cde Prix	<b>3101952</b> 12,33 EUR	<b>3101969</b> 9,59 EUR	-
<b>STE-SP35</b>			
N° de cde Prix	-	-	<b>3101970</b> 7,19 EUR

## BESSEY Accessoires et pièces détachées 2025/2026

### Cisailles à démultiplication

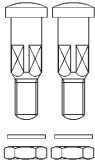
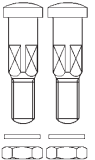
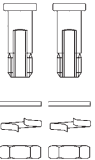

	Ensemble de réparation 08/22A 27/29/123S	Ensemble de réparation 17A-2	Serre-flan cpl. 123S	Sacoche à roulettes
				  pour 3 cisailles
<b>D08 ... D16A D22A D27AH-TIN/L</b>				
N° de cde Prix	<b>R032</b> 7,76 EUR	-	-	<b>7002464</b> 10,17 EUR
<b>D16 / D16L / D16S</b>				
N° de cde Prix	-	-	-	<b>7002464</b> 10,17 EUR
<b>D27 ... D29 ...</b>				
N° de cde Prix	<b>R001</b> 7,76 EUR	-	-	<b>7002464</b> 10,17 EUR
<b>D17A-2/L</b>				
N° de cde Prix	-	<b>R043</b> 7,88 EUR	-	<b>7002464</b> 10,17 EUR
<b>D123S</b>				
N° de cde Prix	<b>R001</b> 7,76 EUR	-	<b>R042</b> 15,18 EUR	<b>7002464</b> 10,17 EUR

## Cisailles classiques

	Vissage cpl. M6 D8 x 24	Vissage cpl. M6 D8 x 26	Vissage cpl. M8 x1 x 22	Sacoche à roulettes
	 <p>2 pièces</p>	 <p>2 pièces</p>	 <p>2 pièces</p>	 <p>pour 3 cisailles</p>
<b>D101-200 – D101-250</b> <b>D201-200 – D201-250</b> D102-225 D202-225 D107-225 – D107-275 D207-225 – D207-275 D114-250 – D114-275 D214-250 – D214-275 D159-200 – D159-250				
<b>N° de cde</b> <b>Prix</b>	<b>R034</b> 6,62 EUR	–	–	<b>7002464</b> 10,17 EUR
<b>D102-250 – D102-300</b> <b>D202-250 – D202-300</b> D106-250 D106A-250 D107-300 – D107-350 D207-300 – D207-350 D208-275 D209-275 D114-300 D214-300 D159-300 – D159-350				
<b>N° de cde</b> <b>Prix</b>	–	<b>R035</b> 6,62 EUR	–	<b>7002464</b> 10,17 EUR
<b>D116-260 – D116-280</b> <b>D216-260 – D216-280</b> D216-260-B-SBSK D216-280-B-SBSK D118-300 – D118-350 D218-300 – D218-350 D416-280 D 418-300 – D418-350				
<b>N° de cde</b> <b>Prix</b>	–	–	<b>R036</b> 6,62 EUR	<b>7002464</b> 10,17 EUR
<b>D407-275 – D407-300</b>				
<b>N° de cde</b> <b>Prix</b>	–	–	–	<b>7002464</b> 10,17 EUR



**Couteau pliant**

	Lame de rechange standard	Lame hâchoir	Lame coupe linoléum
			
	10 pièces	10 pièces	5 pièces
<b>DBKPH DBKWH DBKAH</b>			
<b>N° de cde</b>	<b>DBK-T</b>	<b>DBK-H</b>	<b>DBK-L</b>
<b>Prix</b>	4,45 EUR	7,19 EUR	7,76 EUR

**BESSEY  
Imagefilm**



BESSEY Tool GmbH & Co. KG ■ Mühlwiesenstraße 40  
74321 Bietigheim-Bissingen, Germany  
Fon +49 7142 401-0 ■ Fax: +49 7142 401-452  
E-Mail: tool-info@bessey.de

Votre revendeur:

